



5KEKI222



KitchenAid







English	5
Deutsch	15
Français	25
Italiano	35
Nederlands	45
Español	55
Português	65
Ελληνικά	75
Svenska	85
Norsk	95
Suomi	105
Dansk	115
Íslenska	125
Русский	135
Polski	145
Český	155
Türkçe	165
العربية	175





ELECTRIC KETTLE INSTRUCTIONS

TABLE OF CONTENTS

ELECTRIC KETTLE SAFETY

- Important safeguards 6
- Electrical requirements 8
- Electrical equipment waste disposal 8

PARTS AND FEATURES

- Parts 9

OPERATING THE ELECTRIC KETTLE

- Before first use 10
- Heating water 10

CARE AND CLEANING

- Cleaning the exterior 11
- Cleaning the filter 11
- Removing mineral deposits from the interior 12

WARRANTY AND SERVICE 13

ELECTRIC KETTLE SAFETY

Your safety and the safety of others are very important.

We have provided many important safety messages in this manual and on your appliance. Always read and obey all safety messages.



This is the safety alert symbol.

This symbol alerts you to potential hazards that can kill or hurt you and others.

All safety messages will follow the safety alert symbol and either the word "DANGER" or "WARNING." These words mean:



You can be killed or seriously injured if you don't immediately follow instructions.



You can be killed or seriously injured if you don't follow instructions.

All safety messages will tell you what the potential hazard is, tell you how to reduce the chance of injury, and tell you what can happen if the instructions are not followed.

IMPORTANT SAFEGUARDS

When using electrical appliances, basic safety precautions should always be followed, including the following:

1. Read all instructions. Misuse of appliance may result in personal injury.
2. Do not touch hot surfaces. Use handles.
3. To protect against fire, electrical shock and injury to persons do not immerse base, cord, plug, or Electric Kettle in water or other liquids.
4. Warning: Avoid spillage on the connector.
5. This appliance is not intended for use by persons (including children) with reduced physical, sensory or mental capabilities, or lack of experience and knowledge, unless they have been given supervision or instruction concerning use of the appliance by a person responsible for their safety.
6. This appliance can be used by children aged from 8 years and above and persons with reduced physical, sensory, or mental capabilities or lack of experience and knowledge if they have been given supervision or instruction concerning use of the appliance in a safe way and understand the hazards involved. Children shall not play with the appliance. Cleaning and user maintenance shall not be made by children unless they are older than 8 and supervised.
7. Keep the appliance and its cord out of reach of children aged less than 8 years.
8. Children should be supervised to ensure that they do not play with the appliance.
9. The heating element surface is subject to residual heat after use. Unplug Electric Kettle from outlet and allow to cool before cleaning or removing parts.
10. Do not operate any appliance with a damaged cord or plug, or after the appliance malfunctions, or is dropped or damaged in any manner. Return appliance to the nearest Authorised Service Centre for examination, repair, or electrical or mechanical adjustment.



ELECTRIC KETTLE SAFETY

11. The Electric Kettle is only to be used with the base provided. Use of replacement parts not recommended by manufacturer may result in fire, shock, or injury to persons.
12. Do not use outdoors.
13. Do not let cord hang over counter or table edges, or allow to come into contact with heated surfaces.
14. Do not use near or on a hot gas or electric burner stove.
15. The Electric Kettle should only be used to heat water.
16. Do not use the Electric Kettle without lid properly closed.
17. Do not use the Electric Kettle with a loose or weakened handle.
18. Do not use the appliance for other than intended use.
19. Do not clean Electric Kettle with abrasive cleaners, steel wool, or other abrasive materials.
20. This appliance is intended to be used in household and similar applications such as:
 - staff kitchen areas in shops, offices and other working environments
 - farmhouses
 - by clients in hotels, motels and other residential type environments
 - bed and breakfast type environments.
21. Do not overfill Electric Kettle. If the Electric Kettle is overfilled, boiling water may be ejected.

SAVE THESE INSTRUCTIONS

ELECTRIC KETTLE SAFETY

Electrical requirements

WARNING



Electrical Shock Hazard
Plug into an earthed outlet.
Do not remove earth prong.
Do not use an adapter.
Do not use an extension cord.
Failure to follow these instructions can result in death, fire, or electrical shock.

Volts: 220–240 V.A.C.
Hertz: 50-60 Hz
Watts: 1850–2200

NOTE: The Electric Kettle has an earthed plug. To reduce the risk of electrical shock, this plug will fit in an outlet only one way. If the plug does not fit in the outlet, contact a qualified electrician. Do not modify the plug in any way.

Do not use an extension cord. If the power supply cord is too short, have a qualified electrician or serviceman install an outlet near the appliance.

Electrical equipment waste disposal

Disposal of packing material

The packing material is 100% recyclable and is marked with the recycle symbol . The various parts of the packing must therefore be disposed of responsibly and in full compliance with local authority regulations governing waste disposal.

Scrapping the product

- This appliance is marked in compliance with European Directive 2012/19/EU, Waste Electrical and Electronic Equipment (WEEE).
- By ensuring this product is disposed of correctly, you will help prevent potential negative consequences for the environment and human health, which could otherwise be caused by inappropriate waste handling of this product.



- The symbol  on the product or on the accompanying documentation indicates that it should not be treated as domestic waste but must be taken to an appropriate collection centre for the recycling of electrical and electronic equipment.

For more detailed information about treatment, recovery and recycling of this product, please contact your local city office, your household waste disposal service or the shop where you purchased the product.



PARTS AND FEATURES

Parts

English

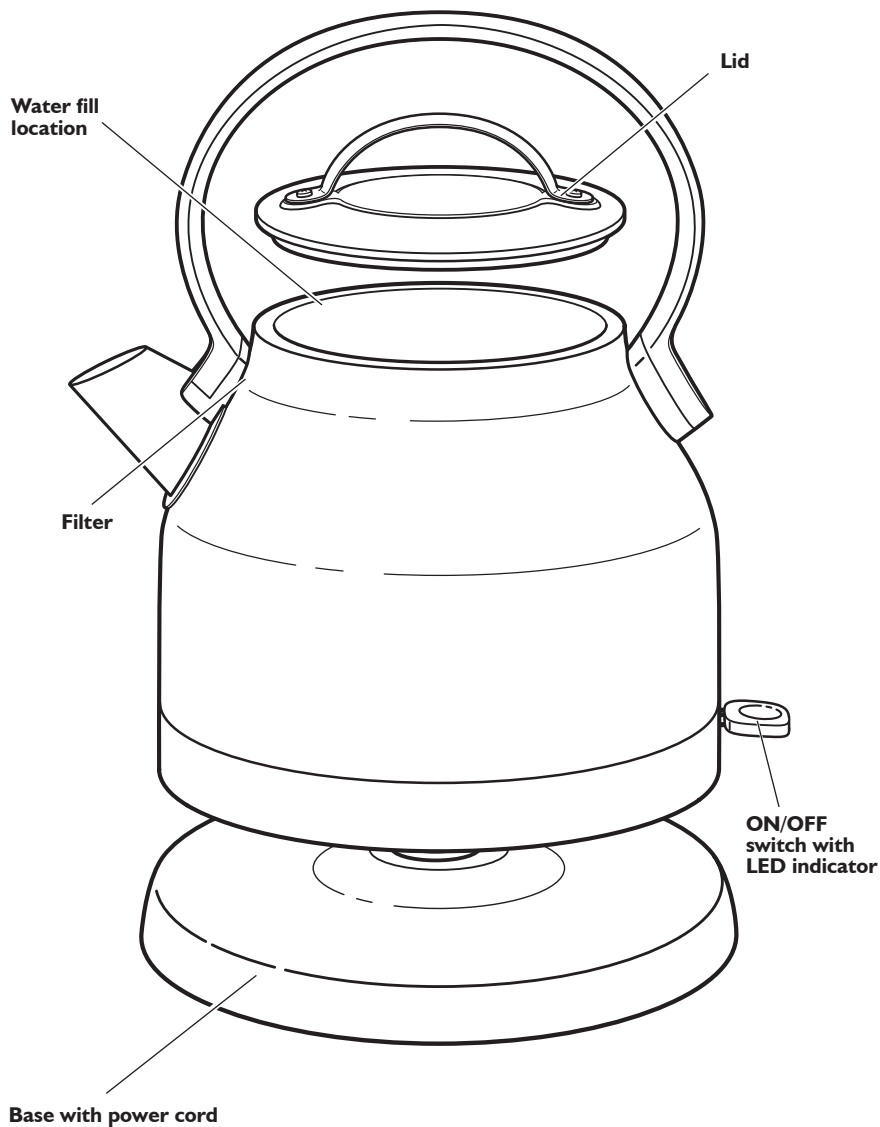



OPERATING THE ELECTRIC KETTLE

Before first use

Before first use, fill the Electric Kettle to the maximum level, then boil and discard the water.

NOTE: The Electric Kettle is designed for water only. Do not put any other liquids or substances in the Electric Kettle.

Heating water

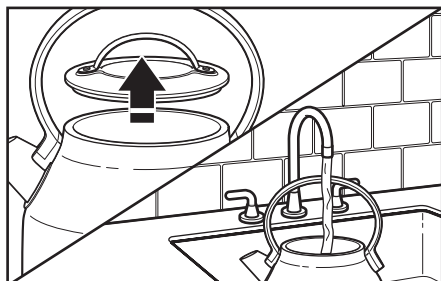

1 Remove the lid from the kettle. Fill the electric kettle with water.

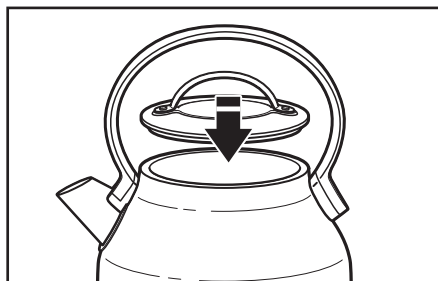

2 Replace the lid.

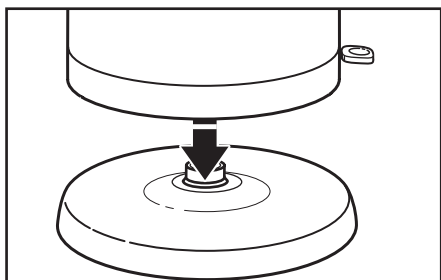

3 Place the electric kettle on the base.

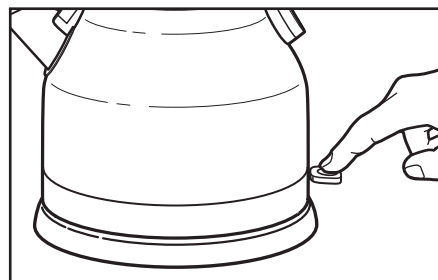

4 Turn the electric kettle ON by pressing the ON/OFF switch down. The LED indicator will light.

Kettle will automatically turn OFF when water has finished boiling.

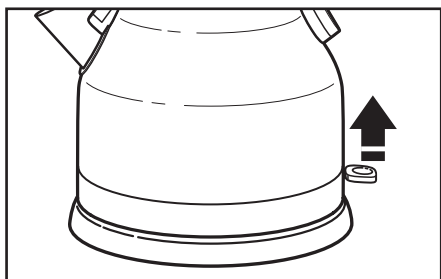

5 You may also turn it off by raising the switch to the OFF position.

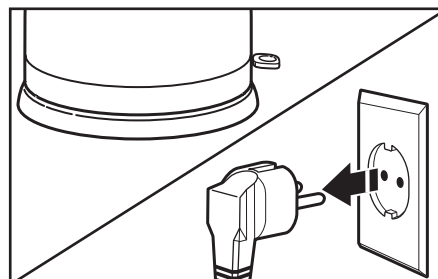

6 Unplug cord when Electric Kettle is not in use.





CARE AND CLEANING

Cleaning the exterior

IMPORTANT: Before cleaning always disconnect the Electric Kettle from electrical outlet. Make sure the Electric Kettle has cooled completely.

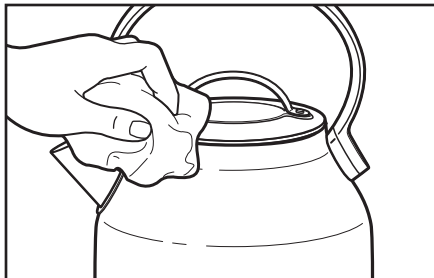

1 The exterior of the Electric Kettle may be cleaned with a damp cloth. Dry and polish the Electric Kettle with a soft cloth. Abrasives and scouring agents of any kind are not recommended.

English

Cleaning the filter

The Electric Kettle features a removable mesh filter that traps scale deposits for cleaner water. The filter will need to be cleaned periodically—more often if you have hard water.

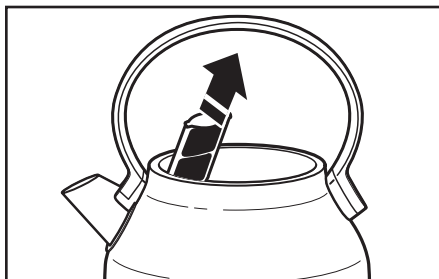

1 To access filter: Open the lid; the filter is located behind spout inside Electric Kettle. Grasp the top of the filter to remove.

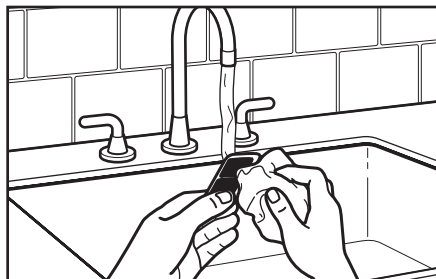

2 Clean under hot water with a soft brush or cloth to remove deposits, and replace filter by sliding the filter into the slot behind the spout.

NOTE: If calcium deposits remain on the filter, let it stand overnight in a solution of water and white vinegar. Rinse the filter thoroughly and replace in the Electric Kettle.





CARE AND CLEANING

Removing mineral deposits from the interior

To get the best performance from your Electric Kettle, decalcification will be necessary. Calcium deposits may form on the interior metal parts of the Electric Kettle. The cleaning interval will depend on the hardness of the water you put in the Electric Kettle.

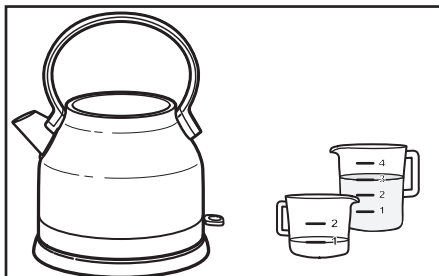

1 Fill the Electric Kettle with 1 cup (.25 L) white vinegar. Add 3 cups (.75 L) water. Turn kettle ON.

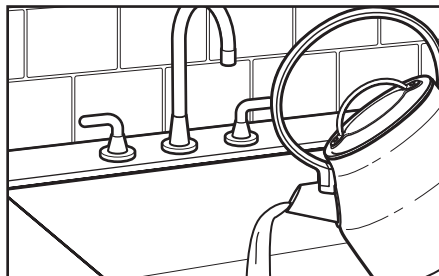

2 Empty solution from Electric Kettle and repeat process twice. Electric Kettle is now ready for use.



WARRANTY AND SERVICE

KitchenAid Kettle warranty

Length of Warranty:	KitchenAid Will Pay For:	KitchenAid Will Not Pay For:
Europe, Middle East and Africa: 5KEK1222 Two years full warranty from date of purchase.	The replacement parts and repair labour costs to correct defects in materials or workmanship. Service must be provided by an Authorised KitchenAid Service Centre.	A. Repairs when Electric Kettle is used for operations other than normal household food preparation. B. Damage resulting from accident, alterations, misuse, abuse, or installation/operation not in accordance with local electrical codes.

English

KITCHENAID DOES NOT ASSUME ANY RESPONSIBILITY FOR INDIRECT DAMAGES.

Customer service

In U.K. and Ireland:

For any questions, or to find the nearest Authorised KitchenAid Service Centre, please find our contact details below.

NOTE: All service should be handled locally by an Authorised KitchenAid Service Centre.

General hotline number:  00800 3810 4026

In other countries:

For all product related questions and after sales matters, please contact your dealer to obtain the name of the nearest Authorised KitchenAid Service/Customer Centre.

For more information, visit our website at:

www.KitchenAid.co.uk
www.KitchenAid.eu

©2018 All rights reserved.
Specifications subject to change without notice.





ANLEITUNG FÜR WASSERKOCHER

INHALTSVERZEICHNIS

SICHERHEITSHINWEISE ZUM WASSERKOCHER	
Wichtige Sicherheitshinweise	16
Elektrische Anforderungen	18
Entsorgung von Elektrogeräten	18
TEILE UND MERKMALE	
Teile	19
BEDIENEN DES WASSERKOCHERS	
Vor dem ersten Verwenden	20
Erhitzen von Wasser	20
PFLEGE UND REINIGUNG	
Reinigen der Außenseite	21
Reinigen des Filters	21
Entfernen von Ablagerungen an der Innenseite	22
GARANTIE UND KUNDENDIENST	23

Deutsch

SICHERHEITSHINWEISE ZUM WASSERKOCHER

Ihre Sicherheit und die Sicherheit anderer sind von großer Wichtigkeit.

Im vorliegenden Handbuch und an Ihrem Gerät sind zahlreiche Sicherheitshinweise zu finden. Lesen und beachten Sie bitte immer alle diese Sicherheitshinweise.



Dies ist das Warnzeichen.

Dieses Zeichen weist Sie auf mögliche Gefahren hin, die zum Tode oder zu Verletzungen führen können.

Alle Sicherheitshinweise stehen nach diesem Zeichen oder dem Wort „GEFAHR“ oder „WARNUNG“. Diese Worte bedeuten:



GEFAHR

Sie können schwer oder tödlich verletzt werden, wenn Sie diese Hinweise nicht unmittelbar beachten.



WARNUNG

Sie können schwer oder tödlich verletzt werden, wenn Sie diese Hinweise nicht beachten.

Alle Sicherheitshinweise erklären Ihnen die Art der Gefahr und geben Hinweise, wie Sie die Verletzungsgefahr verringern können, aber sie informieren Sie auch über die Folgen, wenn Sie diese Hinweise nicht beachten.





SICHERHEITSHINWEISE ZUM WASSERKOCHER

WICHTIGE SICHERHEITSHINWEISE

Beim Gebrauch von Elektrogeräten müssen immer folgende grundlegenden Sicherheitsmaßnahmen beachtet werden:

1. Lesen Sie alle Instruktionen. Verletzungsgefahr bei falscher Verwendung des Geräts.
2. Berühren Sie keine heißen Oberflächen. Verwenden Sie die Griffe.
3. Zum Schutz gegen Feuer, Stromschlag und Verletzungen Basis, Netzkabel, Stecker oder Wasserkocher niemals in Wasser oder andere Flüssigkeiten legen.
4. Achtung: Keine Flüssigkeit auf den Stecker gelangen lassen.
5. Dieses Gerät ist nicht für den Gebrauch durch Kinder geeignet. Personen mit eingeschränkten körperlichen, sensorischen oder geistigen Fähigkeiten, aber auch unerfahrene und unwissende Personen, sollten das Gerät ausschließlich unter Aufsicht oder Anleitung einer anderen Person, die für die Sicherheit der erstgenannten Personen verantwortlich ist, bedienen.
6. Dieses Gerät kann von Kindern ab 8 Jahren und Personen mit eingeschränkten körperlichen, sensorischen oder geistigen Fähigkeiten, aber auch von unerfahrenen und unwissenden Personen verwendet werden, sofern diese das Gerät unter Aufsicht verwenden oder von einer anderen Person über die sichere Verwendung des Gerätes unterwiesen wurden und sich der damit verbundenen Gefahren bewusst sind. Kinder sollten nicht mit dem Gerät spielen. Reinigung und Wartung dürfen nur von Kindern über acht Jahren und unter Anleitung durchgeführt werden.
7. Das Gerät und seine Zuleitung außerhalb der Reichweite von Kindern unter 8 Jahren aufbewahren.
8. Kinder sollten das Gerät nur unter Aufsicht verwenden, damit sie nicht damit spielen.
9. Die Oberfläche des Heizelements ist auch nach der Verwendung heiß. Ziehen Sie den Wasserkocher von der Steckdose und lassen Sie ihn abkühlen, bevor Sie ihn reinigen oder Teile entfernen.





SICHERHEITSHINWEISE ZUM WASSERKOCHER

10. Betreiben Sie kein Gerät mit einem beschädigten Kabel oder Stecker oder nachdem es nicht richtig funktioniert hat, fallen gelassen oder anderweitig beschädigt wurde. Bringen Sie das Gerät zur nächsten Kundendienststelle zur Prüfung, Reparatur oder elektrischen bzw. mechanischen Nachstellung.
11. Der Wasserkocher darf nur mit der mitgelieferten Basis verwendet werden. Die Verwendung von nicht vom Hersteller empfohlenem Zubehör kann zu einem Brand, Stromschlag oder zu Verletzungen führen.
12. Benutzen Sie das Gerät nicht im Freien.
13. Lassen Sie das Netzkabel nicht über die Tischkante oder die Kante von Anrichten hängen. Vermeiden Sie den Kontakt des Kabels mit heißen Oberflächen.
14. Verwenden Sie das Gerät nicht in der Nähe von oder auf heißen Gas- oder Elektrokokchplatten.
15. Der Wasserkocher ist ausschließlich zum Erhitzen von Wasser gedacht.
16. Der Wasserkocher darf nur mit korrekt geschlossenem Deckel benutzt werden.
17. Verwenden Sie den Wasserkocher nicht, wenn der Griff lose oder beschädigt ist.
18. Nutzen Sie das Gerät nur für den vorgesehenen Zweck.
19. Verwenden Sie keine Stahlwolle oder Scheuermittel zum Reinigen des Wasserkochers.
20. Dieses Gerät ist für den Gebrauch im Haushalt und ähnliche Nutzung gedacht, beispielsweise:
 - Personalküchen in Läden, Büros und anderen Arbeitsumgebungen
 - Bauernhöfe
 - durch Gäste in Hotels, Motels und anderen Beherbergungsbetrieben
 - Pensionen
21. Überfüllen Sie den Wasserkocher nicht. Wird der Wasserkocher überfüllt, kann kochendes Wasser herausspritzen oder -laufen.

Deutsch

**HEBEN SIE DIESE
ANLEITUNG GUT AUF**



SICHERHEITSHINWEISE ZUM WASSERKOCHER

Elektrische Anforderungen

! WARNUNG



Stromschlaggefahr

Stecken Sie das Kabel in eine geerdete Steckdose.

Entfernen Sie den Erdungskontakt nicht.

Keinen Adapter benutzen.

Kein Verlängerungskabel benutzen.

Nichtbeachtung dieser Instruktionen kann zu Tod, Feuer oder Stromschlag führen.

Spannung: 220-240 Volt Wechselfspannung
Frequenz: 50-60 Hertz
Leistung: 1850-2200 Watt

HINWEIS: Dieser Wasserkocher ist mit einem Schutzkontaktstecker ausgestattet. Um die Gefahr eines Stromschlags zu vermeiden, kann der Netzstecker nur in einer bestimmten Stellung eingesteckt werden. Wenn der Stecker nicht in die Steckdose passt, wenden Sie sich an einen qualifizierten Elektriker. Ein Steckertausch sollte nur von einem Fachmann vorgenommen werden.

Kein Verlängerungskabel benutzen. Falls das Netzkabel zu kurz ist, lassen Sie von einem Fachmann eine zusätzliche Steckdose in der Nähe des Aufstellortes des Gerätes einbauen.

Entsorgung von Elektrogeräten

Entsorgen des Verpackungsmaterials

Das Verpackungsmaterial ist zu 100 % wiederverwertbar und mit dem Recycling-Symbol  versehen. Die verschiedenen Komponenten der Verpackung müssen daher verantwortungsvoll und in Übereinstimmung mit den geltenden Gesetzen und Vorschriften zur Abfallentsorgung entsorgt werden.

Entsorgen des Produkts am Ende seiner Lebensdauer

- In Übereinstimmung mit den Anforderungen der EU-Richtlinie 2012/19/EU zu Elektro- und Elektronik-Altgeräten (WEEE) ist dieses Gerät mit einer Markierung versehen.

- Sie leisten einen positiven Beitrag für den Schutz der Umwelt und die Gesundheit des Menschen, wenn Sie dieses Gerät einer gesonderten Abfallsammlung zuführen. Im unsortierten Siedlungsmüll könnte ein solches Gerät durch unsachgemäße Entsorgung negative Konsequenzen nach sich ziehen.



- Das Symbol  am Produkt oder der beiliegenden Dokumentation bedeutet, dass es nicht als Hausmüll entsorgt werden darf, sondern bei einer zuständigen Sammelstelle für die Entsorgung von Elektro- und Elektronikgeräten abgegeben werden muss.

Einzelheiten zu Behandlung, Verwertung und Recycling des Produktes erhalten Sie bei Ihrer Gemeindeverwaltung, Ihrem Abfallunternehmen oder dem Händler, bei dem Sie das Produkt gekauft haben.



TEILE UND MERKMALE

Teile

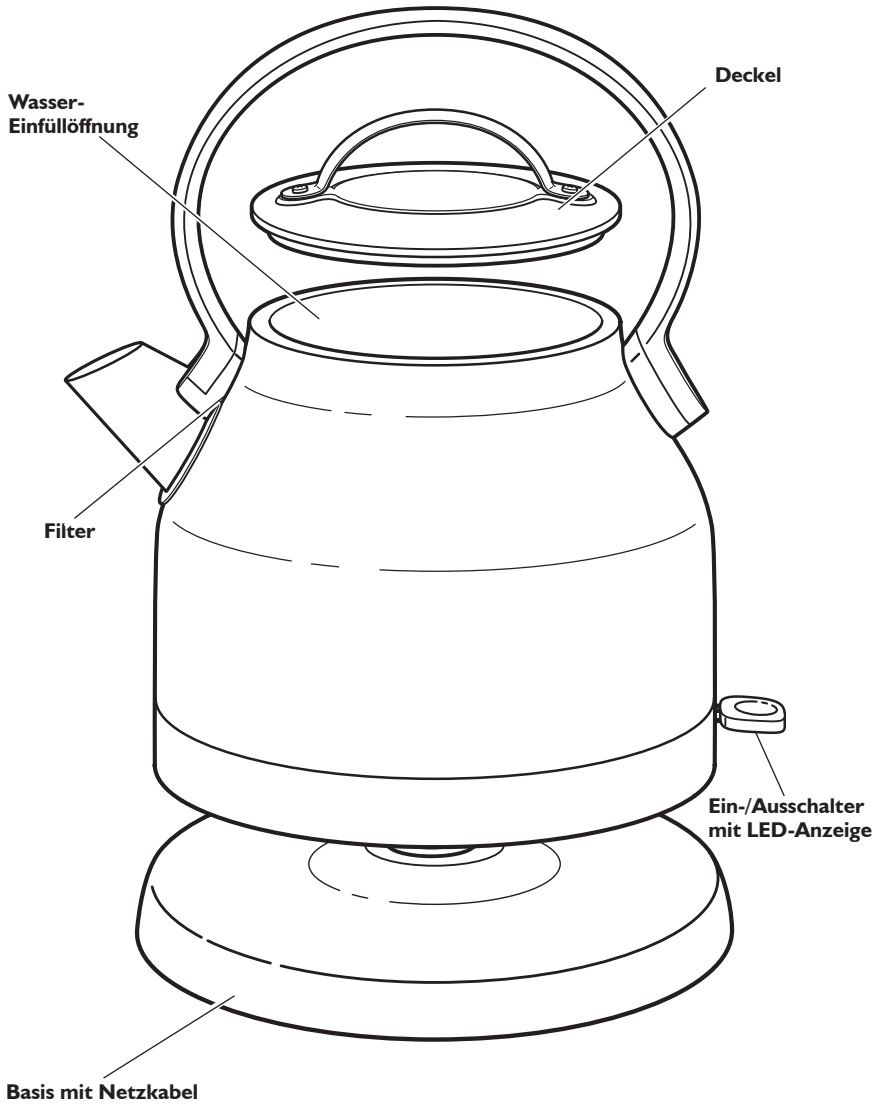

Deutsch

BEDIENEN DES WASSERKOCHERS

Vor dem ersten Verwenden

Füllen Sie den Wasserkocher vor der ersten Verwendung bis zum Höchststand. Kochen Sie das Wasser auf und schütten Sie es weg.

HINWEIS: Der Wasserkocher darf ausschließlich für Wasser benutzt werden. Füllen Sie keine anderen Flüssigkeiten oder Substanzen in den Wasserkocher.

Erhitzen von Wasser

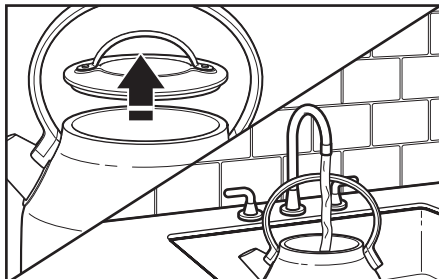

1 Nehmen Sie den Deckel vom Wasserkocher. Füllen Sie den Wasserkocher mit Wasser.

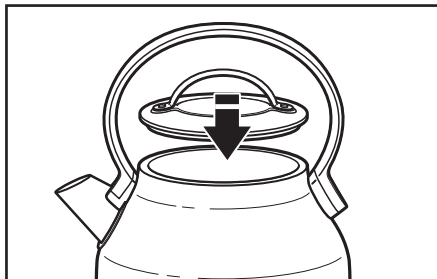

2 Legen Sie den Deckel wieder auf.

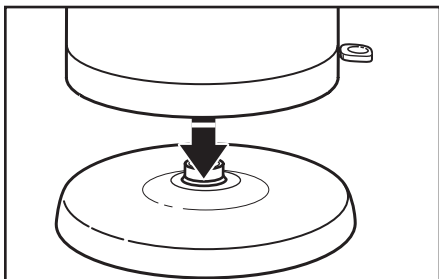

3 Setzen Sie den Wasserkocher auf die Basis.

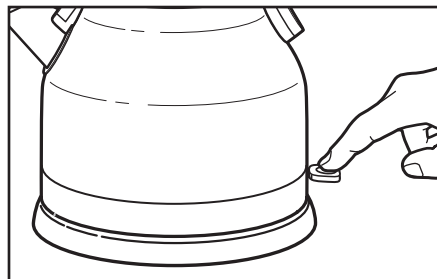

4 Schalten Sie den Wasserkocher durch Herabdrücken des Ein-/Ausschalters ein. Die LED-Anzeige leuchtet auf. Der Wasserkocher schaltet automatisch ab, sobald das Wasser kocht.

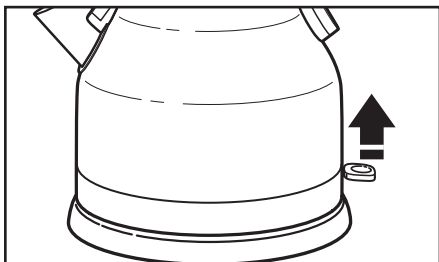

5 Sie können das Gerät auch durch Anheben des Schalters ausschalten.

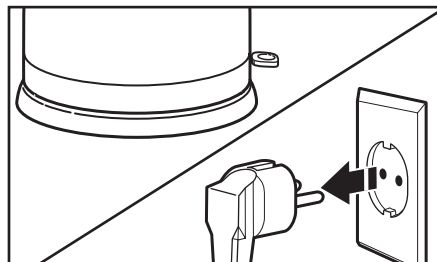

6 Ziehen Sie den Netzstecker, wenn der Wasserkocher nicht verwendet wird.



PFLEGE UND REINIGUNG

Reinigen der Außenseite

WICHTIG: Trennen Sie den Wasserkocher vor dem Reinigen stets vom Stromnetz. Vergewissern Sie sich, dass der Wasserkocher vollständig abgekühlt ist.

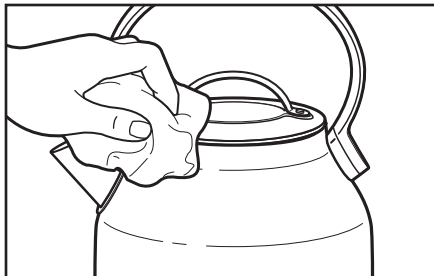

Die Außenseite des Wasserkochers kann mit einem feuchten Tuch gereinigt werden. Trocknen und polieren Sie den Wasserkocher anschließend mit einem weichen Tuch. Wir raten von der Verwendung von Scheuermitteln ab.

Deutsch

Reinigen des Filters

Der Wasserkocher ist mit einem auswechselbaren Netzfilter ausgestattet, der Kalkablagerungen herausfiltert. Der Filter muss von Zeit zu Zeit gereinigt werden, bei härterem Wasser häufiger.

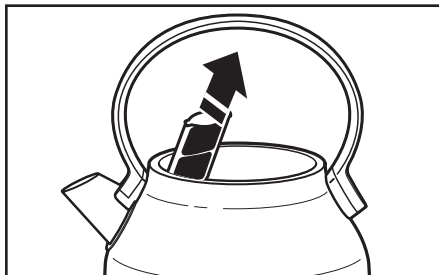

1 Öffnen Sie zum Reinigen des Filters den Deckel; der Filter befindet sich hinter dem Ausgießer innen im Wasserkocher. Greifen Sie den Filter zum Herausziehen an der Oberkante.

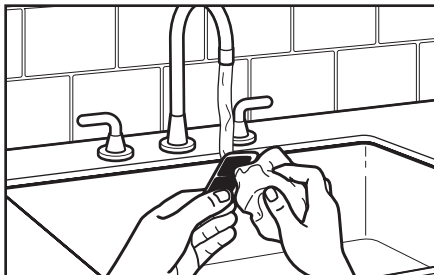

2 Reinigen Sie den Filter unter heißem Wasser mit einer weichen Bürste oder einem Lappen, um Ablagerungen zu entfernen. Schieben Sie den Filter anschließend wieder an seinen Platz hinter dem Ausgießer.

HINWEIS: Falls im Filter Kalkablagerungen verbleiben, stellen Sie diesen über Nacht in eine Lösung aus Wasser und weißem Essig. Spülen Sie den Filter gründlich aus und setzen Sie ihn wieder in den Wasserkocher ein.





PFLEGE UND REINIGUNG

Entfernen von Ablagerungen an der Innenseite

Um die Funktion des Wasserkochers zu erhalten, müssen Sie ihn von Zeit zu Zeit entkalken. An den innen liegenden Metallteilen des Wasserkochers können sich Kalkablagerungen bilden. Das Reinigungsintervall richtet sich nach dem Härtegrad des verwendeten Wassers.

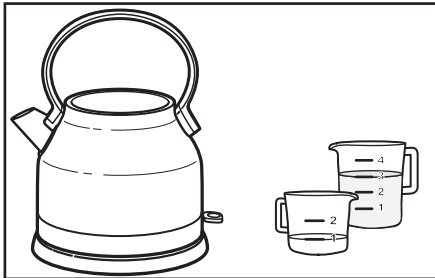

- 1 Füllen Sie den Wasserkocher mit 0,25 L weißem Essig. Geben Sie 0,75 L Wasser hinzu. Schalten Sie den Wasserkocher ein.

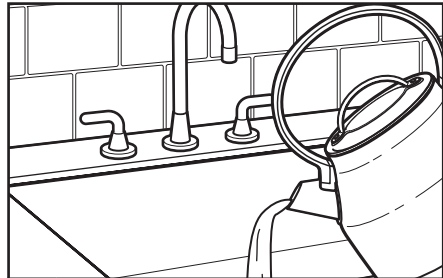

- 2 Gießen Sie die Lösung aus dem Wasserkocher aus und wiederholen Sie den Vorgang zwei Mal. Der Wasserkocher ist nun einsatzbereit.



GARANTIE UND KUNDENDIENST

Garantie für den KitchenAid-Wasserkocher

Garantiezeitraum:	KitchenAid erstattet die Kosten für:	KitchenAid übernimmt keine Kosten für:
Europa, Naher Osten und Afrika: SKEK1222 Zwei Jahre Komplettgarantie ab dem Kaufdatum.	Ersatzteile und Arbeitskosten, um Materialschäden und Fertigungsfehler zu beheben. Die Reparatur muss von einem anerkannten KitchenAid-Kundendienstzentrum vorgenommen werden.	A. Reparaturen an Wasserkochern, die für andere Zwecke als für die normale Speisezubereitung im Haushalt eingesetzt werden B. Reparaturen von Schäden, die durch Unfälle, Abänderungen, falsche bzw. missbräuchliche Verwendung und Installation und Betrieb unter Verletzung der geltenden elektrischen Vorschriften verursacht wurden.

Deutsch

KITCHENAID ÜBERNIMMT KEINERLEI GARANTIE FÜR NEBEN- UND FOLGEKOSTEN.

Kundendienst

Wenn Sie Fragen haben oder ein KitchenAid-Kundendienstzentrum suchen, wenden Sie sich bitte an die folgenden Kontakte.

HINWEIS: Alle Reparatur- und Wartungsarbeiten sollten lokal von einem anerkannten KitchenAid-Kundendienstzentrum ausgeführt werden.

Rufnummer für allgemeine Fragen:  00800 3810 4026

Weitere Informationen erhalten Sie auf unserer Website:
www.Kitchenaid.eu

©2018 Alle Rechte vorbehalten.
Spezifikationen können ohne vorherige Ankündigung geändert werden.



TABLE DES MATIÈRES

PRÉCAUTIONS D'EMPLOI DE LA BOUILLLOIRE ÉLECTRIQUE

Consignes de sécurité importantes 26

Alimentation 28

Mise au rebut des déchets d'équipements électriques..... 28

PIÈCES ET FONCTIONS

Pièces..... 29

UTILISATION DE LA BOUILLLOIRE ÉLECTRIQUE

Avant la première utilisation 30

Faire chauffer de l'eau 30

ENTRETIEN ET NETTOYAGE

Nettoyage de la surface externe 31

Nettoyage du filtre 31

Nettoyer les dépôts de calcaire à l'intérieur de la bouilloire électrique..... 32

GARANTIE ET SERVICE APRÈS-VENTE..... 33

PRÉCAUTIONS D'EMPLOI DE LA BOUILLLOIRE ÉLECTRIQUE

Votre sécurité est très importante, au même titre que celle d'autrui.

Plusieurs messages de sécurité importants apparaissent dans ce manuel ainsi que sur votre appareil. Lisez-les attentivement et respectez-les systématiquement.



Ce symbole est synonyme d'avertissement.

Il attire votre attention sur les risques potentiels susceptibles de provoquer des blessures mortelles ou graves à l'utilisateur ou d'autres personnes présentes.

Tous les messages de sécurité sont imprimés en regard du symbole d'avertissement ou après les mots « DANGER » ou « AVERTISSEMENT ». Ces mots signifient ce qui suit :

 **DANGER**

Vous risquez d'être mortellement ou gravement blessé si vous ne respectez pas immédiatement les instructions.

 **AVERTISSEMENT**

Vous risquez d'être mortellement ou gravement blessé si vous ne respectez pas scrupuleusement les instructions.

Tous les messages de sécurité vous indiquent en quoi consiste le danger potentiel, comment réduire le risque de blessures et ce qui peut arriver si vous ne respectez pas les instructions.



PRÉCAUTIONS D'EMPLOI DE LA BOUILLOIRE ÉLECTRIQUE

CONSIGNES DE SÉCURITÉ IMPORTANTES

Lorsque vous utilisez des appareils électriques, les consignes de sécurité élémentaires doivent être respectées, et notamment les suivantes :

1. Lisez toutes les instructions. L'utilisation inappropriée de l'appareil peut entraîner des blessures.
2. Ne touchez pas aux surfaces chaudes. Utilisez les poignées.
3. Pour éviter les risques d'incendie, d'électrocution, ou de blessures, n'immergez pas la base, le cordon ou la prise de la bouilloire électrique dans l'eau ou dans tout autre liquide.
4. Avertissement : évitez les éclaboussures sur le connecteur.
5. Cet appareil ne convient pas à une utilisation par des personnes (y compris des enfants) aux capacités physiques, sensorielles ou mentales réduites, ou manquant d'expérience et de connaissances, à moins qu'elles ne soient surveillées ou qu'elles n'aient reçu des instructions concernant l'utilisation de l'appareil par une personne responsable de leur sécurité.
6. Les enfants de huit ans et plus ainsi que les personnes aux capacités physiques, sensorielles ou mentales réduites, ou manquant d'expérience et de connaissances, peuvent utiliser l'appareil sous surveillance ou seuls s'ils ont reçu des instructions concernant l'utilisation de l'appareil en toute sécurité et qu'ils comprennent les risques encourus. Les enfants ne doivent pas jouer avec l'appareil. Les enfants de moins de huit ans ne doivent pas se charger du nettoyage ou de l'entretien de l'appareil sans étroite surveillance.
7. L'appareil et son cordon d'alimentation doivent être hors de portée des enfants de moins de huit ans.
8. Les jeunes enfants doivent être surveillés pour s'assurer qu'ils ne jouent pas avec l'appareil.
9. La surface des éléments chauffants peut rester chaude après utilisation. Débranchez la bouilloire électrique et laissez-la refroidir avant de la laver ou d'en retirer des pièces.





PRÉCAUTIONS D'EMPLOI DE LA BOUILLOIRE ÉLECTRIQUE

10. N'utilisez pas l'appareil si son cordon d'alimentation électrique ou la fiche sont endommagés, s'il a présenté un défaut de fonctionnement, s'il est tombé ou a été endommagé de quelque façon que ce soit. Renvoyez-le au centre de service agréé le plus proche pour le faire examiner ou réparer, ou pour effectuer un réglage électrique ou mécanique.
11. La bouilloire électrique ne peut être utilisée qu'avec la base fournie. L'utilisation de pièces de rechange non recommandées par le fabricant de l'appareil peut causer un incendie, une électrocution ou des blessures.
12. N'utilisez pas l'appareil à l'extérieur.
13. Ne laissez pas le cordon pendre du plan de travail ou des bords de la table, ni être en contact avec des surfaces chaudes.
14. N'utilisez pas l'appareil sur ou à proximité d'une plaque de cuisson électrique ou à gaz chaude.
15. La bouilloire électrique doit uniquement être utilisée pour faire bouillir de l'eau.
16. N'utilisez pas la bouilloire électrique sans avoir correctement fermé le couvercle.
17. N'utilisez pas la bouilloire électrique si sa poignée est desserrée ou fragilisée.
18. N'utilisez pas cet appareil à d'autres fins que celles auxquelles il est destiné.
19. Ne nettoyez pas la bouilloire électrique avec des détergents, de la laine d'acier ou d'autres matériaux corrosifs.
20. Ce produit est destiné à un usage domestique ou peut être utilisé :
 - dans les espaces cuisine réservés aux employés
 - dans les cuisines de fermes
 - par les clients d'hôtels, d'hôtels d'étape ou autre endroit résidentiel
 - dans les cuisines de gîtes.
21. Ne remplissez pas excessivement la bouilloire électrique. Si la bouilloire électrique est trop remplie, de l'eau bouillante pourrait être rejetée.

CONSERVEZ CES INSTRUCTIONS



PRÉCAUTIONS D'EMPLOI DE LA BOUILLOIRE ÉLECTRIQUE

Alimentation

AVERTISSEMENT



Risque d'électrocution

Brancher sur une prise de terre.

Ne pas retirer la broche de terre.

N'utilisez pas d'adaptateur.

N'utilisez pas de rallonge électrique.

Le non-respect de ces instructions peut entraîner des blessures mortelles, un incendie ou une électrocution.

Tension : 220-240 Volts A.C.
Fréquence : 50-60 Hertz
Puissance : 1850–2200 Watts

REMARQUE : cette bouilloire électrique est équipée d'une prise reliée à la terre. Afin de réduire le risque d'électrocution, la fiche ne peut être placée dans la prise de courant que d'une seule manière. Si vous ne parvenez pas à placer la fiche dans la prise de courant, contactez un électricien qualifié. Ne modifiez jamais la fiche.

N'utilisez pas de rallonge électrique. Si le cordon d'alimentation est trop court, faites installer une prise de courant près de l'appareil par un électricien ou un technicien qualifié.

Mise au rebut des déchets d'équipements électriques

Recyclage de l'emballage

L'emballage est 100 % recyclable, il comporte ainsi le symbole suivant .

Les différentes parties de l'emballage doivent être éliminées de façon responsable et dans le respect le plus strict des normes relatives à l'élimination des déchets en vigueur dans le pays d'utilisation.

Recyclage du produit

- Cet appareil porte le symbole de recyclage conformément à la Directive Européenne 2012/19/UE concernant les déchets d'équipements électriques et électroniques (DEEE, ou WEEE en anglais).

- Par une mise au rebut correcte de l'appareil, vous contribuerez à éviter tout préjudice à l'environnement et à la santé publique.



- Le symbole  présent sur l'appareil ou dans la documentation qui l'accompagne indique que ce produit ne doit pas être traité comme un déchet ménager. Il doit par conséquent être remis à un centre de collecte des déchets chargé du recyclage des équipements électriques et électroniques.

Pour obtenir plus d'informations au sujet du traitement, de la récupération et du recyclage de cet appareil, adressez-vous au bureau compétent de votre commune, à la société de collecte des déchets ou directement à votre revendeur.



PIÈCES ET FONCTIONS

Pièces

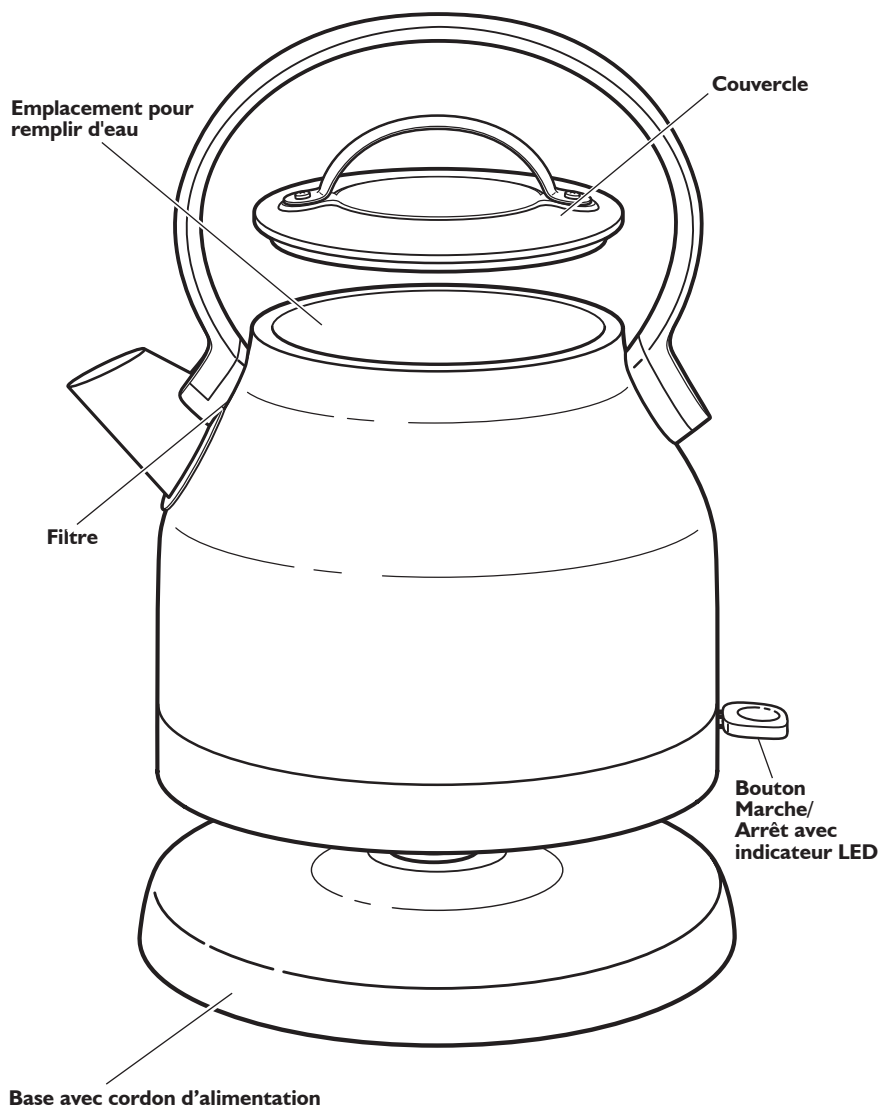

Français



UTILISATION DE LA BOUILLOIRE ÉLECTRIQUE

Avant la première utilisation

Avant la première utilisation, remplissez votre bouilloire d'eau jusqu'au repère maximum ; faites bouillir et jetez l'eau.

REMARQUE : la bouilloire électrique est exclusivement destinée à faire chauffer de l'eau. N'y mettez pas d'autres liquides ou substances.

Faire chauffer de l'eau

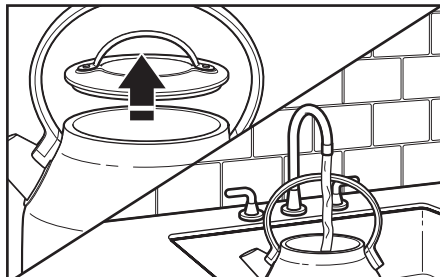

1 Retirez le couvercle de la bouilloire. Remplissez d'eau.

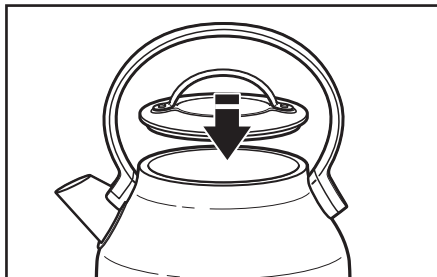

2 Remettez le couvercle.

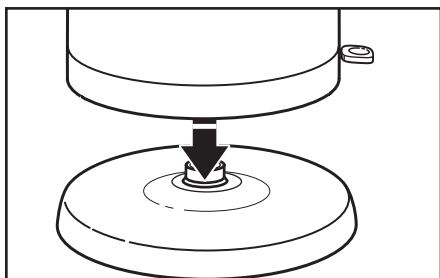

3 Mettez la bouilloire électrique sur sa base.

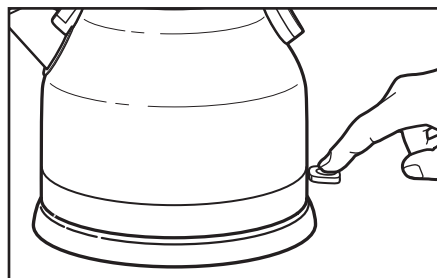

4 Appuyez sur le bouton Marche/Arrêt pour mettre la bouilloire électrique en marche. L'indicateur LED s'allume.
La bouilloire s'arrête automatiquement quand l'eau a fini de bouillir.

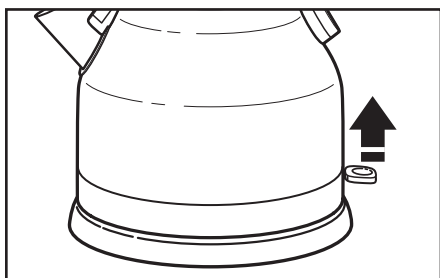

5 Vous pouvez également l'arrêter manuellement en remontant le bouton Marche/Arrêt.

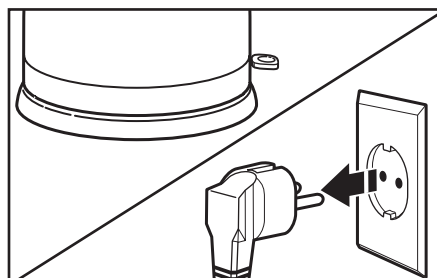

6 Débranchez le cordon d'alimentation lorsque la bouilloire électrique n'est pas utilisée.



ENTRETIEN ET NETTOYAGE

Nettoyage de la surface externe

IMPORTANT : débranchez toujours la bouilloire électrique avant de la nettoyer. Veillez à ce qu'elle ait complètement refroidi.

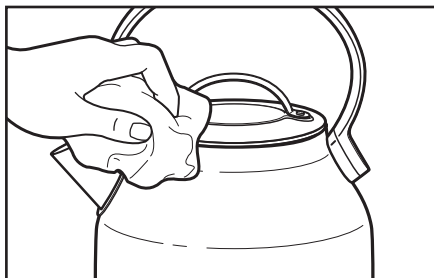

1 La surface externe de la bouilloire électrique peut être nettoyée à l'aide d'un chiffon humide. Séchez-la ensuite à l'aide d'un chiffon doux. L'utilisation de détergents corrosifs et décapants n'est pas recommandée.

Nettoyage du filtre

La bouilloire électrique est dotée d'un filtre amovible qui piège les dépôts de calcaire. Le filtre doit être nettoyé régulièrement, voire souvent si votre eau est dure.

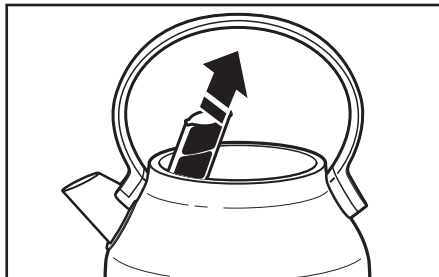

1 Pour accéder au filtre, soulevez le couvercle ; le filtre est situé derrière le bec verseur à l'intérieur de la bouilloire. Saisissez le haut du filtre pour le retirer.

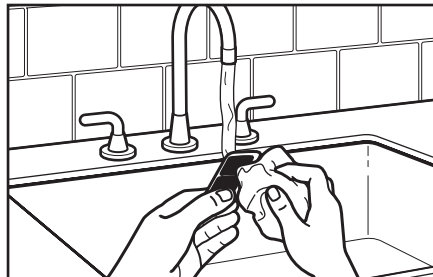

2 Nettoyez-le à l'eau chaude à l'aide d'une brosse ou d'un chiffon doux pour ôter les dépôts. Replacez le filtre en le glissant dans l'encoche située derrière le bec verseur.

REMARQUE : s'il reste des dépôts de calcaire sur le filtre, faites-le tremper toute une nuit dans une solution à base d'eau et de vinaigre blanc. Rincez soigneusement le filtre et replacez-le dans la bouilloire électrique.



ENTRETIEN ET NETTOYAGE

Nettoyer les dépôts de calcaire à l'intérieur de la bouilloire électrique

Pour obtenir de meilleurs résultats, un détartrage régulier est nécessaire. Des dépôts de calcaire peuvent se former sur les pièces métalliques situées à l'intérieur de la bouilloire électrique. La fréquence de nettoyage dépend de la dureté de l'eau utilisée dans la bouilloire.

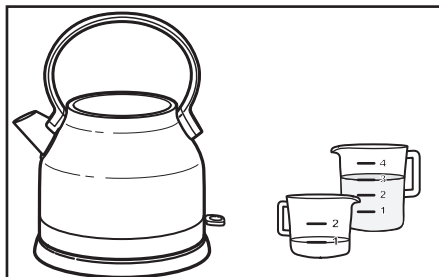

- 1** Remplissez la bouilloire avec 0,25 L de vinaigre blanc. Ajoutez 0,75 L d'eau. Mettez la bouilloire en marche.

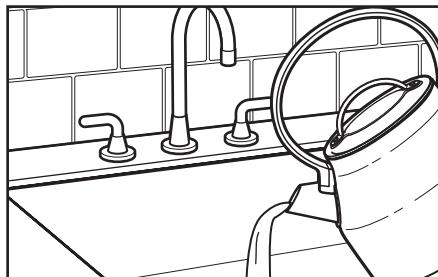

- 2** Videz le contenu de la bouilloire et répétez deux fois cette étape. La bouilloire électrique est prête à être utilisée.



GARANTIE ET SERVICE APRÈS-VENTE

Garantie de la bouilloire électrique KitchenAid

Durée de la garantie :	KitchenAid prend en charge :	KitchenAid ne prend pas en charge :
Europe, Moyen-Orient et Afrique : SKEK1222 Deux ans de garantie complète à compter de la date d'achat.	Le coût des pièces de rechange et de la main d'œuvre nécessaire à la réparation pour corriger les vices de matériaux et de fabrication. La maintenance doit être assurée par un centre de service après-vente agréé par KitchenAid.	A. Les réparations dues à l'utilisation de la bouilloire électrique pour tout autre usage que la préparation normale de boissons dans un cadre domestique. B. Les réparations suite à un accident, à une modification, ou à une utilisation inappropriée, excessive, ou non conforme aux normes électriques locales.

KITCHENAID N'ASSUME AUCUNE RESPONSABILITÉ POUR DES DOMMAGES INDIRECTS.

Service après-vente

Pour toute question ou pour trouver le Centre de service après-vente KitchenAid agréé le plus proche, veuillez vous référer aux coordonnées indiquées ci-dessous.

REMARQUE : Toutes les réparations doivent être prises en charge localement par un Centre de service après-vente KitchenAid agréé.

Assistance téléphonique :  00800 3810 4026

Pour plus d'informations, consultez notre site Internet :
www.KitchenAid.eu

Français

©2018 Tous droits réservés.

Les spécifications de l'appareil peuvent faire l'objet de modifications sans avis préalable.



SOMMARIO

SICUREZZA DEL BOLLITORE ELETTRICO

Precauzioni importanti	36
Requisiti elettrici	38
Smaltimento dell'apparecchiatura elettrica	38

COMPONENTI E FUNZIONI

Componenti	39
------------------	----

FUNZIONAMENTO DEL BOLLITORE ELETTRICO

Preliminari al primo utilizzo	40
Riscaldamento dell'acqua	40

MANUTENZIONE E PULIZIA

Pulizia della parte esterna	41
Pulizia del filtro	41
Rimozione dei depositi calcarei all'interno	42

GARANZIA E ASSISTENZA..... 43

SICUREZZA DEL BOLLITORE ELETTRICO

La sicurezza personale e altrui è estremamente importante.

In questo manuale e sull'apparecchio stesso sono riportati molti messaggi importanti sulla sicurezza. Leggere e osservare tutte le istruzioni contenute nei messaggi sulla sicurezza.



Questo simbolo rappresenta le norme di sicurezza.

Segnala potenziali pericoli per l'incolumità personale e altrui.

Tutti i messaggi sulla sicurezza sono segnalati dal simbolo di avvertimento e dal termine "PERICOLO" o "AVVERTENZA". Questi termini indicano quanto segue:

PERICOLO

Se non si osservano **immediatamente** le istruzioni di sicurezza, si corre il rischio di subire lesioni gravi o mortali.

AVVERTENZA

Se non si osservano le istruzioni di sicurezza, si corre il rischio di subire lesioni gravi o mortali.

Tutte le norme di sicurezza segnalano il potenziale rischio, indicano come ridurre la possibilità di lesioni e illustrano le conseguenze del mancato rispetto delle istruzioni riportate.



SICUREZZA DEL BOLLITORE ELETTRICO

PRECAUZIONI IMPORTANTI

Quando si utilizza un apparecchio elettrico, è consigliabile seguire le precauzioni di sicurezza essenziali, comprese quelle elencate di seguito.

1. Leggere tutte le istruzioni. L'utilizzo improprio dell'apparecchio può provocare lesioni alle persone.
2. Non toccare le superfici calde. Utilizzare le impugnature.
3. Al fine di evitare il rischio di incendio, scosse elettriche e lesioni personali, non immergere la base, il cavo, la spina o il bollitore elettrico in acqua né in altri liquidi.
4. Avvertenza: evitare che cadano schizzi sul connettore.
5. Questo apparecchio non è indicato per l'uso da parte di persone (inclusi i bambini) con capacità fisiche, mentali o sensoriali ridotte, con mancanza di esperienza e di conoscenza, senza la supervisione o le istruzioni da parte di una persona responsabile per la loro sicurezza.
6. Questo apparecchio non è indicato per l'uso da parte di bambini di età inferiore agli 8 anni e di persone con capacità fisiche, mentali o sensoriali ridotte, con mancanza di esperienza e di conoscenza, senza la supervisione o le istruzioni da parte di una persona responsabile che li informi sull'uso sicuro e sui potenziali rischi dell'apparecchio. Non lasciare che i bambini giochino con l'apparecchio. Non lasciare che bambini di età inferiore a 8 anni provvedano alla pulizia e alla manutenzione dell'apparecchio senza supervisione.
7. Tenere l'apparecchio e il relativo cavo lontano dalla portata di bambini di età inferiore a 8 anni.
8. Non lasciare che i bambini giochino con l'apparecchio.
9. La superficie della resistenza può continuare a emanare calore dopo l'uso. Scollegare il bollitore elettrico dalla presa di corrente e lasciarlo raffreddare prima di pulirlo o di rimuoverne i componenti.





SICUREZZA DEL BOLLITORE ELETTRICO

10. Non utilizzare l'apparecchio se il cavo o la spina sono danneggiati, dopo eventuali anomalie di funzionamento o se l'apparecchio è caduto o è stato in qualche modo danneggiato. Portare l'apparecchio al centro assistenza autorizzato più vicino per eventuali controlli, riparazioni o regolazioni elettriche o meccaniche.
11. Il bollitore elettrico deve essere utilizzato solo con la base fornita. L'uso di pezzi di ricambio non consigliati dal produttore potrebbe provocare incendi, scosse elettriche o lesioni alle persone.
12. Non utilizzare l'apparecchio all'aperto.
13. Non far passare il cavo elettrico sopra i bordi del banco da lavoro o del tavolo ed evitare ogni contatto con le superfici riscaldate.
14. Non utilizzare vicino o sopra un piano cottura a gas o elettrico caldo.
15. Il bollitore elettrico deve essere utilizzato soltanto per riscaldare acqua.
16. Non utilizzare il bollitore elettrico se il coperchio non è chiuso correttamente.
17. Non utilizzare il bollitore elettrico se l'impugnatura si è allentata.
18. Non utilizzare l'apparecchio in maniera impropria.
19. Non pulire il bollitore elettrico con detergenti, pagliette o altri materiali abrasivi.
20. Questo apparecchio deve essere utilizzato in un contesto domestico o per applicazioni simili, ad esempio:
 - cucine di negozi, uffici e altri ambienti lavorativi;
 - fattorie;
 - hotel, motel e altri ambienti di tipo residenziale (uso diretto da parte degli ospiti);
 - bed and breakfast.
21. Non riempire il bollitore elettrico oltre il livello massimo. Se il bollitore viene riempito oltre il livello massimo, l'acqua bollente potrebbe fuoriuscire.

CONSERVARE LE PRESENTI ISTRUZIONI



SICUREZZA DEL BOLLITORE ELETTRICO

Requisiti elettrici

⚠️ AVVERTENZA



Pericolo di scossa elettrica

Inserire la spina in una presa collegata all'impianto di messa a terra.

Non rimuovere il polo di messa a terra.

Non utilizzare adattatori.

Non utilizzare prolunghe.

Il mancato rispetto di questa avvertenza può provocare morte, incendi o scosse elettriche.

Voltaggio: 220-240 Volt CA
Frequenza: 50-60 Hertz
Potenza: 1850-2200 Watt

NOTA: Il bollitore elettrico è dotato di spina con messa a terra. Per ridurre il rischio di scosse elettriche, la spina può essere inserita nella presa in un unico senso. Se la spina e la presa non sono compatibili, rivolgersi a un elettricista qualificato. Non modificare in alcun modo la spina.

Non utilizzare prolunghe. Se il cavo di alimentazione è troppo corto, far installare una presa vicino all'apparecchio da un elettricista o un tecnico qualificato.

Smaltimento dell'apparecchiatura elettrica

Smaltimento del materiale da imballo

Il materiale da imballo è contrassegnato dal simbolo  ed è 100% riciclabile. Di conseguenza, le varie parti dell'imballaggio devono essere smaltite responsabilmente e in conformità alle normative locali che regolano lo smaltimento dei rifiuti.

Smaltimento del prodotto

- Questo apparecchio è conforme alla Direttiva europea 2012/19/EU relativa ai rifiuti di apparecchiature elettriche ed elettroniche (RAEE).
- Il corretto smaltimento del presente prodotto contribuisce a prevenire le potenziali conseguenze negative per l'ambiente e la salute umana associate alla gestione errata dello smaltimento dello stesso.



- Il simbolo  riportato sul prodotto o sulla documentazione in dotazione indica che questo apparecchio non deve essere trattato come rifiuto domestico, ma deve essere consegnato presso il centro di raccolta preposto al riciclaggio delle apparecchiature elettriche ed elettroniche.

Per informazioni più dettagliate su trattamento, recupero e riciclaggio di questo prodotto, è possibile contattare l'ufficio locale di competenza, il servizio di raccolta dei rifiuti domestici o il negozio presso il quale il prodotto è stato acquistato.

COMPONENTI E FUNZIONI

Componenti

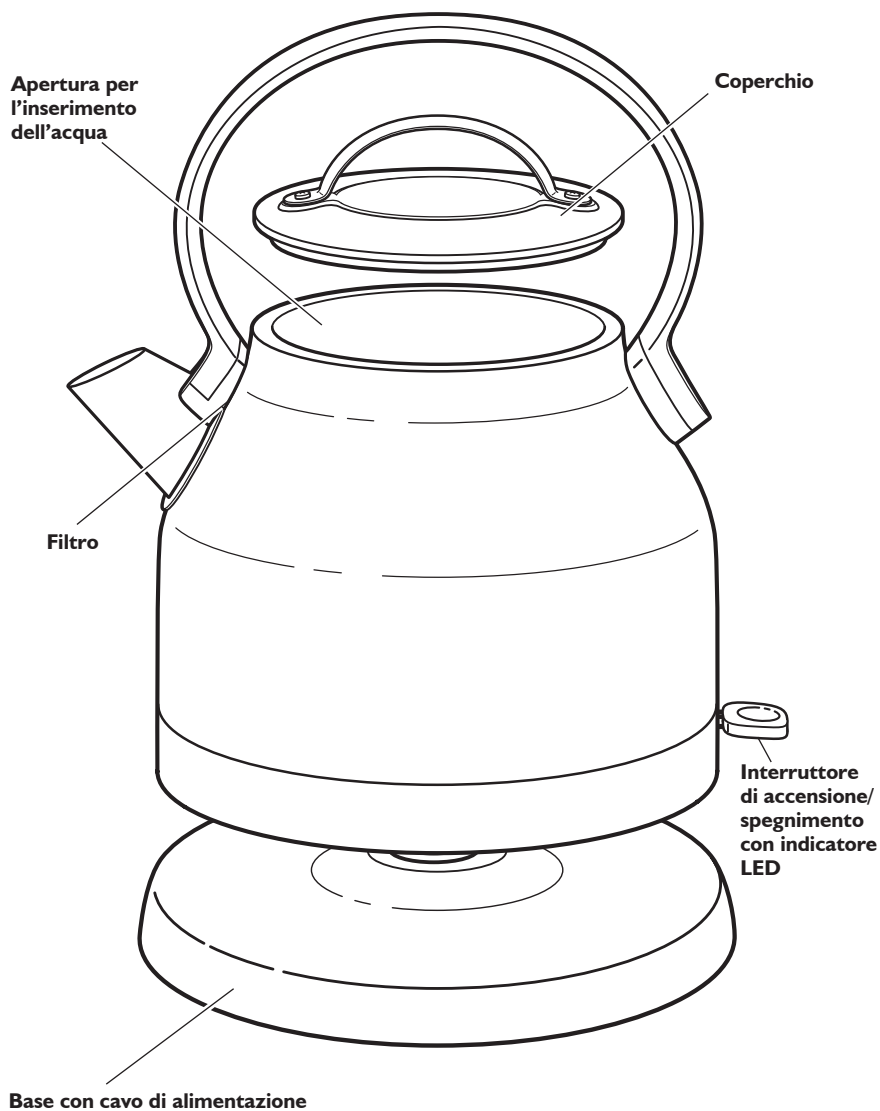

Italiano



FUNZIONAMENTO DEL BOLLITORE ELETTRICO

Preliminari al primo utilizzo

Prima di utilizzare il bollitore elettrico per la prima volta, riempirlo d'acqua fino al livello massimo, portare a ebollizione, quindi svuotare.

NOTA: il bollitore elettrico è stato progettato per riscaldare solo l'acqua. Non introdurre altri liquidi o sostanze.

Riscaldamento dell'acqua

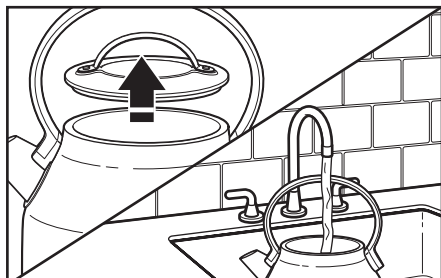

1 Rimuovere il coperchio dal bollitore. Riempire d'acqua il bollitore elettrico.

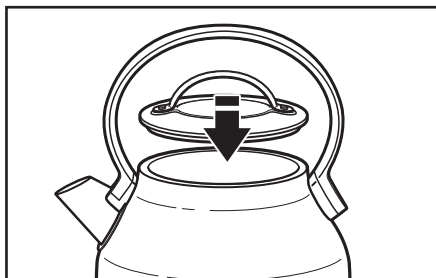

2 Riposizionare il coperchio.

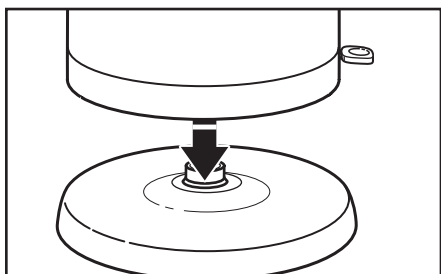

3 Posizionare il bollitore elettrico sulla base.

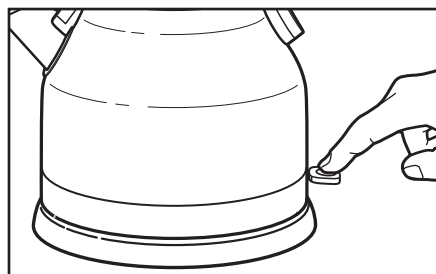

4 Per accendere il bollitore, premere verso il basso l'interruttore di accensione/spengimento. L'indicatore a LED si illumina. Quando l'acqua bolle, il bollitore si spegne automaticamente.

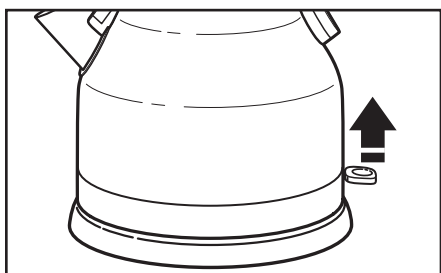

5 In alternativa, si può spegnere il bollitore sollevando l'interruttore nella posizione di spegnimento.

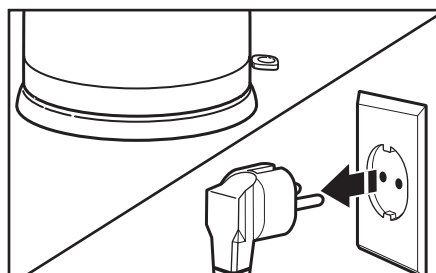

6 Quando non si utilizza il bollitore elettrico, staccare la spina.



MANUTENZIONE E PULIZIA

Pulizia della parte esterna

IMPORTANTE: prima di procedere con la pulizia, scollegare sempre il bollitore elettrico dalla presa di corrente. Controllare che il bollitore elettrico si sia raffreddato del tutto.

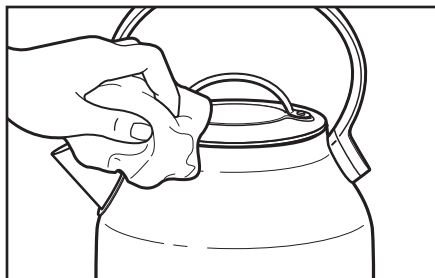

1 La parte esterna del bollitore elettrico può essere pulita con un panno umido. Asciugare e lucidare il bollitore elettrico con un panno morbido. Si sconsiglia l'uso di pagliette e altri agenti abrasivi.

Pulizia del filtro

Il bollitore elettrico contiene un filtro rimovibile che cattura i depositi di calcare e depura l'acqua. Il filtro deve essere pulito a intervalli regolari, con maggiore frequenza se l'acqua utilizzata è molto dura.

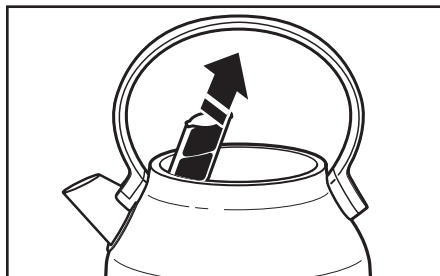

1 Per accedere al filtro: Aprire il coperchio; il filtro si trova dietro il beccuccio all'interno del bollitore elettrico. Afferrare la parte superiore del filtro per rimuoverlo.

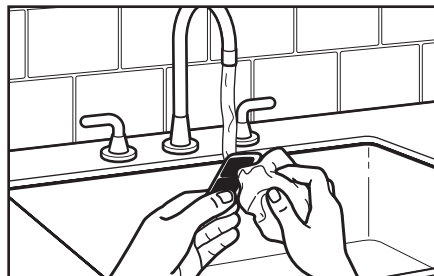

2 Pulirlo con acqua calda e una spazzola o un panno morbidi per rimuovere tutti i depositi, quindi riposizionarlo facendolo scorrere nell'alloggiamento dietro il beccuccio.

NOTA: Se il filtro presenta depositi di calcare, lasciarlo immerso in una soluzione di acqua e aceto bianco per una notte. Sciacquare abbondantemente il filtro e riposizionarlo nel bollitore elettrico.



MANUTENZIONE E PULIZIA

Rimozione dei depositi calcarei all'interno

Per ottenere prestazioni ottimali dal bollitore elettrico, è necessario eseguire regolarmente la rimozione del calcare. È possibile che nelle parti di metallo interne si formino depositi di calcare. La frequenza della pulizia varia in base alla durezza dell'acqua versata nel bollitore elettrico.

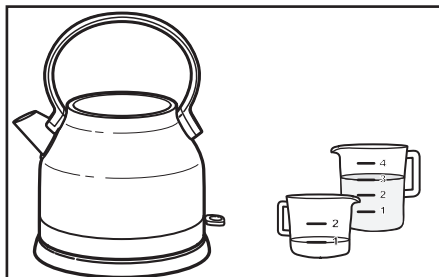

1 Riempire il bollitore elettrico con 0,25 L di aceto bianco. Aggiungere 0,75 L di acqua. Accendere il bollitore.

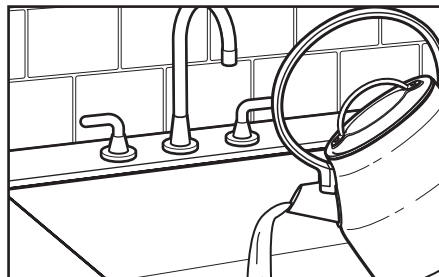

2 Svuotare il bollitore e ripetere la procedura altre due volte. Il bollitore elettrico è ora pronto per l'uso.





GARANZIA E ASSISTENZA

Garanzia del bollitore elettrico KitchenAid

Durata della garanzia	KitchenAid si fa carico del pagamento di	KitchenAid non si fa carico del pagamento di
Europa, Medio Oriente e Africa: 5KEK1222 Due anni di copertura totale a partire dalla data d'acquisto.	Parti di ricambio e costo di manodopera per le riparazioni necessarie a rimuovere difetti nei materiali o nella qualità di esecuzione. L'assistenza deve essere fornita da un centro di assistenza autorizzato KitchenAid.	A. Riparazioni se il bollitore elettrico viene usata per attività diverse dalla normale preparazione domestica degli alimenti. B. Danni provocati da incidenti, alterazioni, utilizzo improprio, abuso o installazione/ funzionamento non conforme alle normative locali sull'energia elettrica.

KITCHENAID NON SI ASSUME ALCUNA RESPONSABILITÀ PER DANNI INDIRETTI.

Servizio clienti

Per qualsiasi dubbio o per avere informazioni sul centro di assistenza autorizzato KitchenAid più vicino, utilizzare i contatti di seguito.

NOTA: Qualsiasi tipo di assistenza deve essere gestita da un centro di assistenza autorizzato KitchenAid.

N. assistenza generica:  00800 3810 4026

Per ulteriori informazioni, è possibile visitare il sito web all'indirizzo:
www.KitchenAid.eu

Italiano

©2018 Tutti i diritti riservati.
 Specifiche soggette a modifiche senza obbligo di notifica.





INSTRUCTIES VOOR DE ELEKTRISCHE WATERKOKER

INHOUDSTAFEL

VEILIGHEID VAN DE ELEKTRISCHE WATERKOKER	
Belangrijke voorzorgen	46
Elektrische vereisten	48
Afgedankte elektrische apparatuur.....	48
ONDERDELEN EN EIGENSCHAPPEN	
Onderdelen	49
BEDIENING VAN DE ELEKTRISCHE WATERKOKER	
Vóór het eerste gebruik	50
Water opwarmen	50
ONDERHOUD EN REINIGING	
De buitenkant reinigen	51
De filter reinigen.....	51
Kalkaanslag in de waterkoker verwijderen.....	52
GARANTIE EN SERVICE	53

VEILIGHEID VAN DE ELEKTRISCHE WATERKOKER

Uw veiligheid en die van anderen is erg belangrijk.

We hebben in deze handleiding en op uw toestel tal van belangrijke veiligheids-
waarschuwingen aangebracht. Lees deze veiligheidswaarschuwingen en leef ze na.



Dit is het veiligheidsalarmsymbool.

Dit symbool waarschuwt u voor mogelijke gevaren waarbij u of anderen
gedood of verwond kunnen worden.

Alle veiligheidswaarschuwingen volgen op het alarmsymbool en de woorden
“GEVAAR” of “WAARSCHUWING”. Deze woorden betekenen het volgende:



GEVAAR

**U kunt gedood worden of ernstig
gewond raken als u de instructies niet
onmiddellijk naleeft.**



WAARSCHUWING

**U kunt gedood worden of ernstig gewond
raken als u de instructies niet naleeft.**

Alle veiligheidswaarschuwingen informeren u over het potentiële gevaar, over hoe u het
risico op verwondingen kunt verminderen en wat er kan gebeuren als u de instructies
niet opvolgt.

Nederlands



BELANGRIJKE VOORZORGEN

Bij het gebruik van elektrische apparaten moeten steeds basisvoorzorgen worden getroffen, waaronder:

1. Alle instructies lezen. Verkeerd gebruik van het apparaat kan persoonlijke verwondingen veroorzaken.
2. Hete oppervlakken niet aanraken. Handvaten gebruiken.
3. Voorkom brand, elektrische schokken of persoonlijke verwondingen: dompel het voetstuk, het snoer, de stekker of de elektrische waterkoker niet onder in water of andere vloeistoffen.
4. Waarschuwing: Vermijd morsen op de connector.
5. Dit apparaat mag niet gebruikt worden door personen, inclusief kinderen, met fysisch, mentaal of zintuiglijk verminderde capaciteiten of met een gebrek aan kennis en ervaring, tenzij de persoon die verantwoordelijk is voor hun veiligheid toezicht houdt of instructies heeft gegeven over het gebruik van het apparaat.
6. Dit apparaat mag worden gebruikt door kinderen van 8 jaar en ouder en door personen met fysisch, mentaal of zintuiglijk verminderde capaciteiten of met een gebrek aan kennis en ervaring, indien ze onder toezicht staan of indien ze instructies hebben gekregen over het veilige gebruik van het apparaat en indien ze de risico's begrijpen. Kinderen mogen niet spelen met het apparaat. Reiniging en onderhoud mogen niet worden uitgevoerd door kinderen tenzij ze ouder zijn dan 8 jaar en onder toezicht staan.
7. Houd het apparaat en snoer buiten het bereik van kinderen jonger dan 8 jaar.
8. Er moet toezicht gehouden worden op kleine kinderen om ervoor te zorgen dat ze niet met het apparaat spelen.
9. Het oppervlak van het verwarmingselement kan na het gebruik heet blijven. Haal de stekker van de elektrische waterkoker uit het stopcontact en laat het apparaat afkoelen alvorens het te reinigen of onderdelen te verwijderen.



VEILIGHEID VAN DE ELEKTRISCHE WATERKOKER

10. Gebruik geen apparaat met een beschadigd netsnoer of een beschadigde stekker, of na een defect of nadat het apparaat op een of andere manier beschadigd is geraakt. Stuur het apparaat naar de dichtstbijzijnde erkende dienst-na-verkoop/after sales service. Daar kan het worden onderzocht, gerepareerd en elektrisch of mechanisch worden afgesteld.
11. Gebruik de elektrische waterkoker alleen met de meegeleverde basis. Het gebruik van vervangingsonderdelen die niet zijn aanbevolen door de fabrikant, kan aanleiding geven tot brand of elektrische schokken, of kan mensen verwonden.
12. Het apparaat niet buiten gebruiken.
13. Laat het snoer niet over hoeken van het aanrecht of de tafel hangen, en vermijd contact met verwarmde oppervlakken.
14. Gebruik niet naast of op een warm gas- of elektrisch fornuis.
15. De elektrische waterkoker mag alleen worden gebruikt om water op te warmen.
16. Gebruik de elektrische waterkoker niet zonder dat het deksel correct is afgesloten.
17. Gebruik geen elektrische waterkoker waarvan de handgreep niet helemaal goed vastzit.
18. Gebruik het apparaat niet voor andere zaken dan het bedoelde gebruik.
19. Reinig de elektrische waterkoker niet met schuurmiddelen, staalwol of ander schuurmateriaal.
20. Dit apparaat is bedoeld voor huishoudelijk of gelijkaardig gebruik, zoals:
 - in personeelsruimtes in winkels, kantoren en andere werkomgevingen
 - op boerderijen
 - door gasten in hotels, motels en andere verblijfplaatsen
 - in “bed en breakfast” gelegenheden.
21. Doe niet te veel water in de elektrische waterkoker. Als de elektrische waterkoker te vol is, kan er kokend water worden uitgestoten.

BEWAAR DEZE INSTRUCTIES



VEILIGHEID VAN DE ELEKTRISCHE WATERKOKER

Elektrische vereisten

WAARSCHUWING



Gevaar voor elektrische schokken

Ansluiten op een geaard stopcontact.

Verwijder de aardpin niet.

Gebruik geen adapter.

Gebruik geen verlengsnoer.

Het niet opvolgen van deze instructies kan de dood, brand of elektrische schokken tot gevolg hebben.

Voedingsspanning: 220-240 volt AC (wisselstroom)

Frequentie: 50-60 hertz

Vermogen: 1850-2200 watt

OPMERKING: De elektrische waterkoker heeft een geaarde stekker. Om het risico op elektrische schokken te verminderen, past deze stekker slechts in één richting in de contactdoos. Als de stekker niet in de contactdoos past, neem dan contact op met een gekwalificeerde elektricien. Wijzig de stekker in geen geval.

Gebruik geen verlengsnoer. Als het netsnoer te kort is, laat dan een contactdoos in de nabijheid van het apparaat installeren door een gekwalificeerde elektricien of een monteur.

Afgedankte elektrische apparatuur

Afgedankt verpakkingsmateriaal

Het verpakkingsmateriaal kan voor 100% gerecycleerd worden en is voorzien van het recyclagesymbool . De verschillende onderdelen van de verpakking moeten daarom op verantwoordelijke wijze en in overeenstemming met de desbetreffende lokale voorschriften worden weggewerkt.

Dumping van het product

- Dit apparaat is voorzien van het merkteken volgens de Europese richtlijn 2012/19/EU inzake Afgedankte Elektrische en Elektronische Apparaten (AEEA).

- Door ervoor te zorgen dat dit product op de juiste manier als afval wordt verwerkt, helpt u mogelijk negatieve consequenties voor het milieu en de menselijke gezondheid te voorkomen die anders zouden kunnen worden veroorzaakt door onjuiste verwerking van dit product als afval.



- Het symbool  op het product of op de bijbehorende documentatie geeft aan dat dit product niet als huishoudelijk afval mag worden behandeld, maar moet worden afgegeven bij een verzamelpunt voor de recyclage van elektrische en elektronische apparaten.

Voor meer gedetailleerde informatie over de behandeling, terugwinning en recyclage van dit product wordt u verzocht contact op te nemen met uw lokale gemeentehuis, uw afvalophaaldienst of de winkel waar u het product hebt aangeschaft.



ONDERDELEN EN EIGENSCHAPPEN

Onderdelen

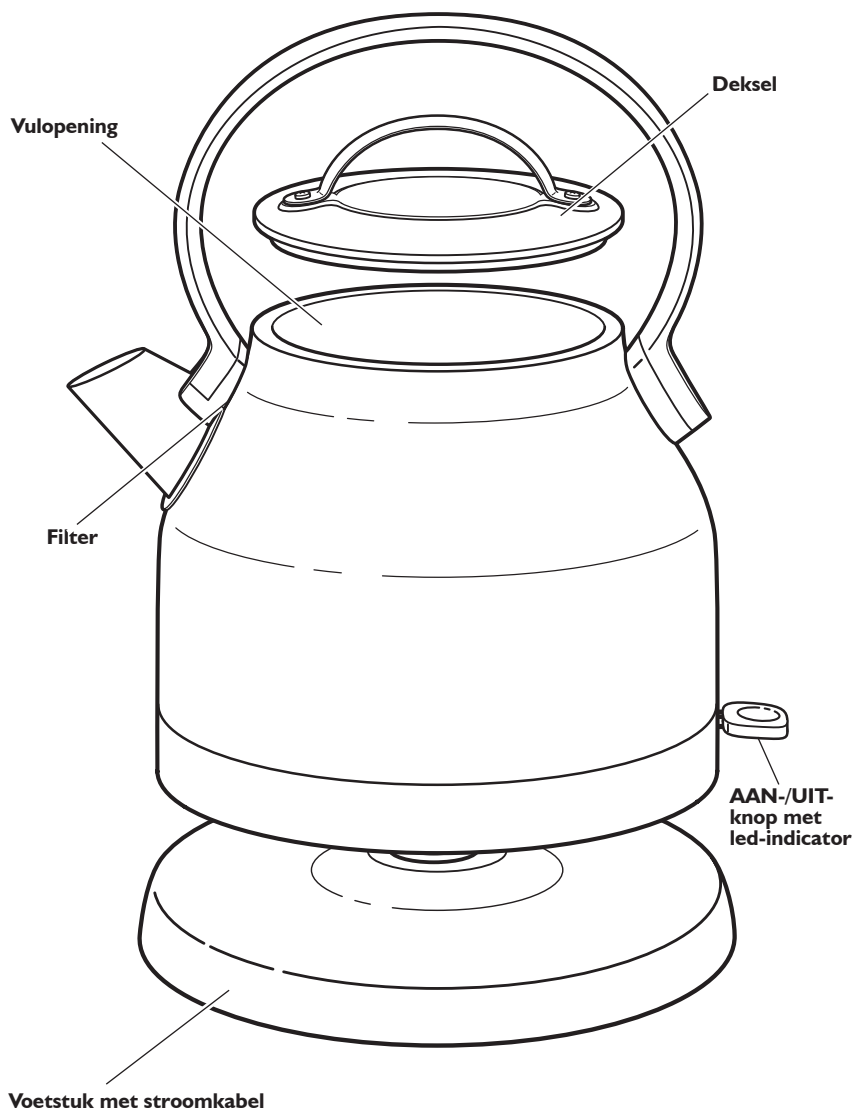

Nederlands





BEDIENING VAN DE ELEKTRISCHE WATERKOKER

Vóór het eerste gebruik

Vooraleer u uw elektrische waterkoker voor het eerst gebruikt, vult u het apparaat met water tot aan het hoogste niveau, u laat het water koken en maakt het apparaat dan leeg.

OPMERKING: De elektrische waterkoker mag alleen worden gebruikt voor water. Doe geen andere vloeistoffen of substanties in de elektrische waterkoker.

Water opwarmen

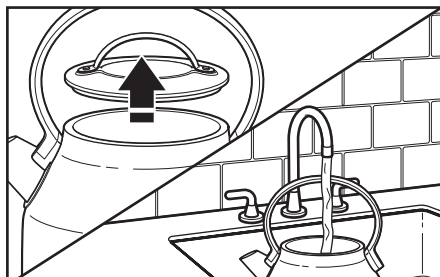

1 Haal het deksel van de waterkoker. Vul de elektrische waterkoker met water.

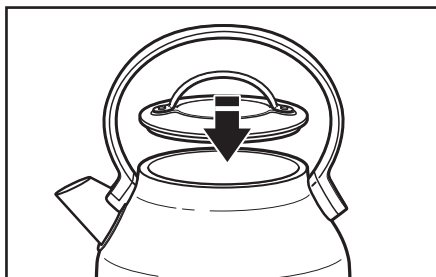

2 Zet het deksel er opnieuw op.

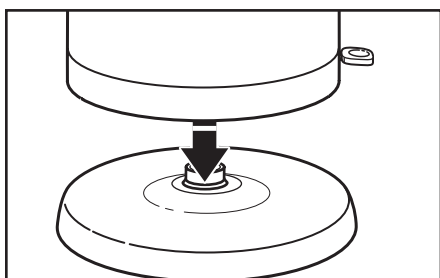

3 Plaats de elektrische waterkoker op het voetstuk.

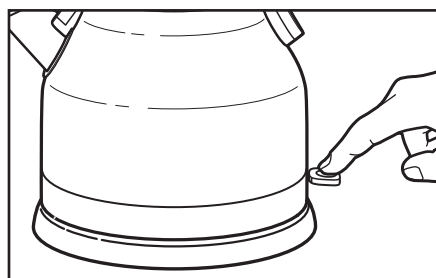

4 Zet de elektrische waterkoker AAN door de AAN-/UIT-knop naar beneden te drukken. De led-indicator zal oplichten. De waterkoker schakelt zich automatisch uit wanneer het water kookt.



5 U kunt hem ook uitschakelen door de knop omhoog te brengen naar de UIT-positie.

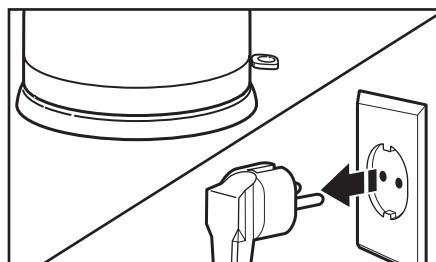

6 Trek de stekker uit wanneer u de elektrische waterkoker niet gebruikt.



ONDERHOUD EN REINIGING

De buitenkant reinigen

BELANGRIJK: Haal de stekker steeds uit het stopcontact alvorens de elektrische waterkoker te reinigen. Zorg ervoor dat de elektrische waterkoker volledig afgekoeld is.

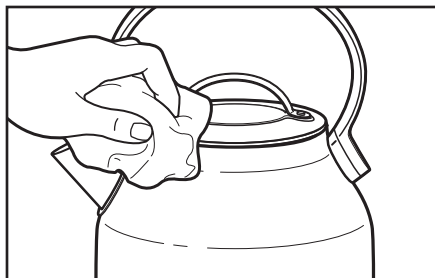

1 De buitenkant van de elektrische waterkoker kan worden gereinigd met een vochtige doek. Droog de elektrische waterkoker af en blink hem op met een zachte doek. Gebruik geen schuurmiddelen of schuurponsjes.

De filter reinigen

De elektrische waterkoker heeft een verwijderbare gemaasde filter die kalkaanslag opvangt voor schoner water. De filter moet regelmatig worden gereinigd — vaker wanneer u hard water heeft.

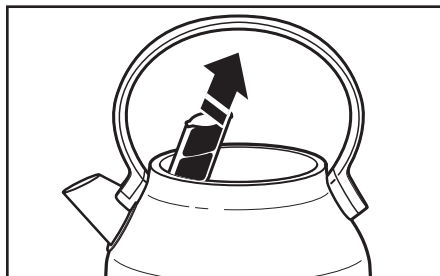

1 Om de filter te bereiken opent u het deksel. De filter bevindt zich achter de gietmond binnenin de elektrische waterkoker. Neem de bovenkant van de filter vast om hem te verwijderen.

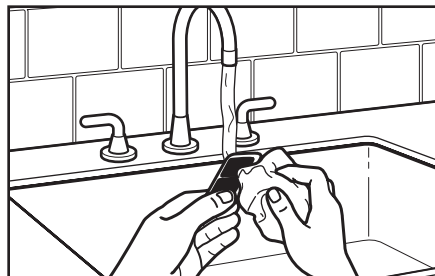

2 Maak onder heet water schoon met een zachte borstel of doek om aanslag te verwijderen. Plaats de filter terug door hem in de gleuf achter de gietmond te schuiven.

OPMERKING: Als er kalkaanslag achterblijft op de filter, legt u die een nachtje in een oplossing van water en witte azijn. Spoel de filter grondig en plaats hem terug in de elektrische waterkoker.



ONDERHOUD EN REINIGING

Kalkaanslag in de waterkoker verwijderen

Voor een optimaal prestatievermogen moet de elektrische waterkoker ontkalkt worden. Op de metalen onderdelen in de elektrische waterkoker kan zich kalkaanslag vormen. De tussentijd voor reiniging hangt af van de hardheid van het water waarmee de elektrische waterkoker wordt gevuld.

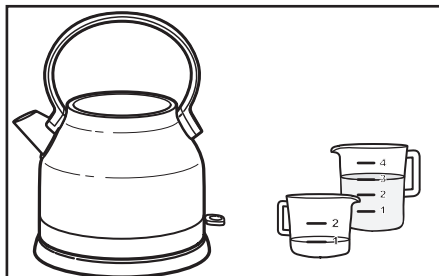

1 Vul de elektrische waterkoker met 0,25 L witte azijn. Voeg 0,75 L water toe. Zet de elektrische waterkoker **AAN**.

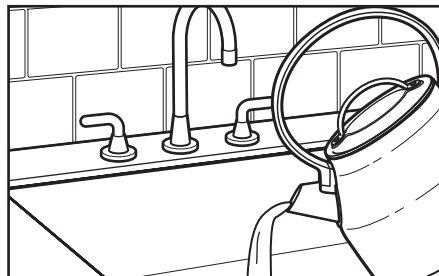

2 Giet de oplossing uit en herhaal twee keer. De elektrische waterkoker is nu klaar voor gebruik.





GARANTIE EN SERVICE

Garantie op de KitchenAid elektrische waterkoker

Duur van de garantie:	Wat KitchenAid wel vergoedt:	Wat KitchenAid niet vergoedt:
<p>Europa, het Midden-Oosten en Afrika: 5KEK1222 Twee jaar volledige garantie vanaf de datum van aankoop.</p>	<p>Het vervangen van onderdelen en arbeidsloon voor het repareren van defecten ten gevolge van materiaal- of constructiefouten. Deze herstellingen moeten uitgevoerd worden door een erkende dienst-na-verkoop/after sales service van KitchenAid.</p>	<p>A. Reparaties wanneer de elektrische waterkoker gebruikt is voor iets anders dan de huishoudelijke bereiding van voedingswaren.</p> <p>B. Schade als gevolg van een ongeval, wijzigingen, ruwe behandeling, verkeerd gebruik of installatie/werking die niet in overeenstemming is met de lokale elektrische voorschriften.</p>

KITCHENAID AANVAARDT GEEN ENKELE VERANTWOORDELIJKHEID VOOR INDIRECTE SCHADE.

Klantencontact

Indien u nog vragen hebt of de dichtsbijzijnde KitchenAid geautoriseerde dienst-na-verkoop/after sales service zoekt, kunt u onderstaande contactpersonen raadplegen.

OPMERKING: Alle reparaties moeten in het land van aankoop worden uitgevoerd door een geautoriseerde dienst-na-verkoop/after sales service van KitchenAid.

Algemeen gratis oproepnummer:  00800 3810 4026

Bezoek onze website voor meer informatie:
www.KitchenAid.eu

Nederlands





INSTRUCCIONES DE USO DEL HERVIDOR

ÍNDICE

SEGURIDAD DEL HERVIDOR

Medidas de seguridad importantes.....	56
Requisitos eléctricos.....	58
Tratamiento de residuos de equipos eléctricos.....	58

COMPONENTES Y FUNCIONES

Componentes.....	59
------------------	----

USO DEL HERVIDOR

Antes de utilizarla por primera vez.....	60
Cómo calentar agua.....	60

CUIDADO Y LIMPIEZA

Limpieza del exterior.....	61
Limpieza del filtro.....	61
Eliminación de los depósitos minerales del interior.....	62

GARANTÍA Y SERVICIO	63
----------------------------------	----

SEGURIDAD DEL HERVIDOR

Su seguridad y la seguridad de los demás es muy importante.

En este manual y en el mismo aparato encontrará muchos mensajes de seguridad importantes. Lea y obedezca siempre todos los mensajes de seguridad.



Este es el símbolo de alerta de seguridad.

Este símbolo le avisa de los peligros potenciales que pueden matarle o herirle a usted y a los demás.

Todos los mensajes de seguridad irán acompañados del símbolo de alerta y la palabra "PELIGRO" o "ADVERTENCIA". Estas palabras significan:



PELIGRO

Puede fallecer o herirse de gravedad si no sigue las instrucciones de inmediato.



ADVERTENCIA

Puede fallecer o herirse de gravedad si no sigue las instrucciones.

Todos los mensajes de seguridad le indicarán cuáles son los peligros potenciales, cómo reducir la probabilidad de lesiones y qué puede pasar si no sigue las instrucciones.

MEDIDAS DE SEGURIDAD IMPORTANTES

Cuando se utilizan aparatos eléctricos, se deben tomar en todo momento una serie de precauciones de seguridad básicas, entre las que se incluyen las siguientes:

1. Lea todas las instrucciones. El uso indebido del aparato puede provocar lesiones personales.
2. No toque las superficies calientes. Utilice las asas.
3. Para evitar incendios, descargas eléctricas y daños personales, no sumerja la base, el cable, el enchufe ni el aparato en agua ni en ningún otro líquido.
4. Advertencia: Evite que se produzcan derrames sobre el conector.
5. Este aparato puede ser utilizado por personas (incluidos niños) con limitaciones físicas, sensoriales o mentales, o que carezcan de la experiencia y el conocimiento suficientes, siempre que lo hagan bajo la supervisión de las personas responsables de su seguridad o que hayan recibido de las mismas las instrucciones adecuadas para su uso.
6. Este aparato puede ser utilizado por niños a partir de 8 años y por personas con limitaciones físicas, sensoriales o mentales, o que carezcan de la experiencia y el conocimiento suficientes, siempre que lo hagan bajo la supervisión de las personas responsables de su seguridad o que hayan recibido de las mismas las instrucciones adecuadas para su uso de forma segura y hayan comprendido los peligros que este conlleva. No permita que los niños jueguen con el aparato. Las tareas de limpieza y mantenimiento no deben ser realizadas por niños menores de 8 años.
7. Mantenga el aparato y su cable fuera del alcance de los niños menores de 8 años.
8. Mantenga a los niños vigilados y no permita que jueguen con el aparato.



SEGURIDAD DEL HERVIDOR

9. La superficie del elemento calefactor puede permanecer caliente tras el uso. Desenchufe el hervidor de la toma de corriente y deje que se enfríe antes de limpiarlo o de retirar las piezas.
10. No utilice un aparato si el cable o el enchufe están dañados, si no funciona correctamente, si se le ha caído o si presenta algún defecto. Lleve el aparato al servicio técnico autorizado más cercano para su examen, reparación o ajuste eléctrico o mecánico.
11. El hervidor debe utilizarse únicamente con la base incluida. El uso de piezas de recambio no recomendadas por el fabricante puede provocar incendios, descargas eléctricas y daños personales.
12. No utilice el aparato al aire libre.
13. No deje que el cable cuelgue de la mesa o la encimera, ni que entre en contacto con superficies calientes.
14. No utilizar junto a o sobre un quemador (de gas o eléctrico).
15. El hervidor únicamente debe utilizarse para calentar agua.
16. No utilice el hervidor si la tapa no está bien cerrada.
17. No utilice el hervidor si el asa está suelta o en malas condiciones.
18. No utilice el aparato para un uso distinto al que está destinado.
19. No limpie el hervidor con limpiadores abrasivos, estropajos de lana de acero ni otros materiales abrasivos.
20. Este aparato está pensado para uso doméstico y en aplicaciones similares como:
 - áreas de cocina para el personal en tiendas, oficinas y entornos laborales;
 - granjas;
 - clientes en hoteles, moteles y otros entornos residenciales;
 - entornos de tipo “bed and breakfast”.
21. No llene en exceso el hervidor. Si lo hace, el agua hirviendo podría salir despedida.

CONSERVE ESTAS INSTRUCCIONES



SEGURIDAD DEL HERVIDOR

Requisitos eléctricos

ADVERTENCIA



Peligro de descarga eléctrica

Conectar a un enchufe con toma de tierra.

No quitar la clavija de tierra.

No utilice un adaptador.

No utilice un cable alargador.

El incumplimiento de estas instrucciones podría provocar la muerte, un incendio o una descarga eléctrica.

Voltaje: 220-240 V C.A.

Frecuencia: 50-60 Hz

Potencia: 1850-2200 W

NOTA: Este hervidor cuenta con un enchufe con conexión a tierra. Para reducir el riesgo de descargas eléctricas, este enchufe únicamente se conectará a la toma de corriente en una posición. Si el enchufe no encaja en la toma de corriente, póngase en contacto con un electricista cualificado. No modifique el enchufe de ninguna manera.

No utilice un cable alargador. Si el cable de alimentación es demasiado corto, llame a un electricista o a un técnico cualificado para que instale una toma de corriente cerca del aparato.

Tratamiento de residuos de equipos eléctricos

Tratamiento del material del paquete

El material del paquete es 100 % reciclable y viene etiquetado con el símbolo que así lo indica . Por lo tanto, todos y cada uno de los componentes del paquete deben desecharse con responsabilidad y de acuerdo con las normativas locales para el tratamiento de residuos.

Cómo desechar el producto

- Este aparato lleva el marcado CE de conformidad con la Directiva 2012/19/EU del Parlamento Europeo y del Consejo sobre residuos de aparatos eléctricos y electrónicos (RAEE).

- El reciclaje apropiado de este producto evita consecuencias negativas para el medioambiente y la salud.



- El símbolo  en el producto o en la documentación indica que no puede ser tratado como residuos domésticos normales, sino que deben entregarse en el correspondiente punto de recogida de equipos eléctricos y electrónicos.

Para obtener información más detallada sobre el tratamiento, recuperación y reciclaje de este producto, póngase en contacto con el ayuntamiento, con el servicio de eliminación de residuos urbanos o el lugar donde lo adquirió.



COMPONENTES Y FUNCIONES

Componentes

Español

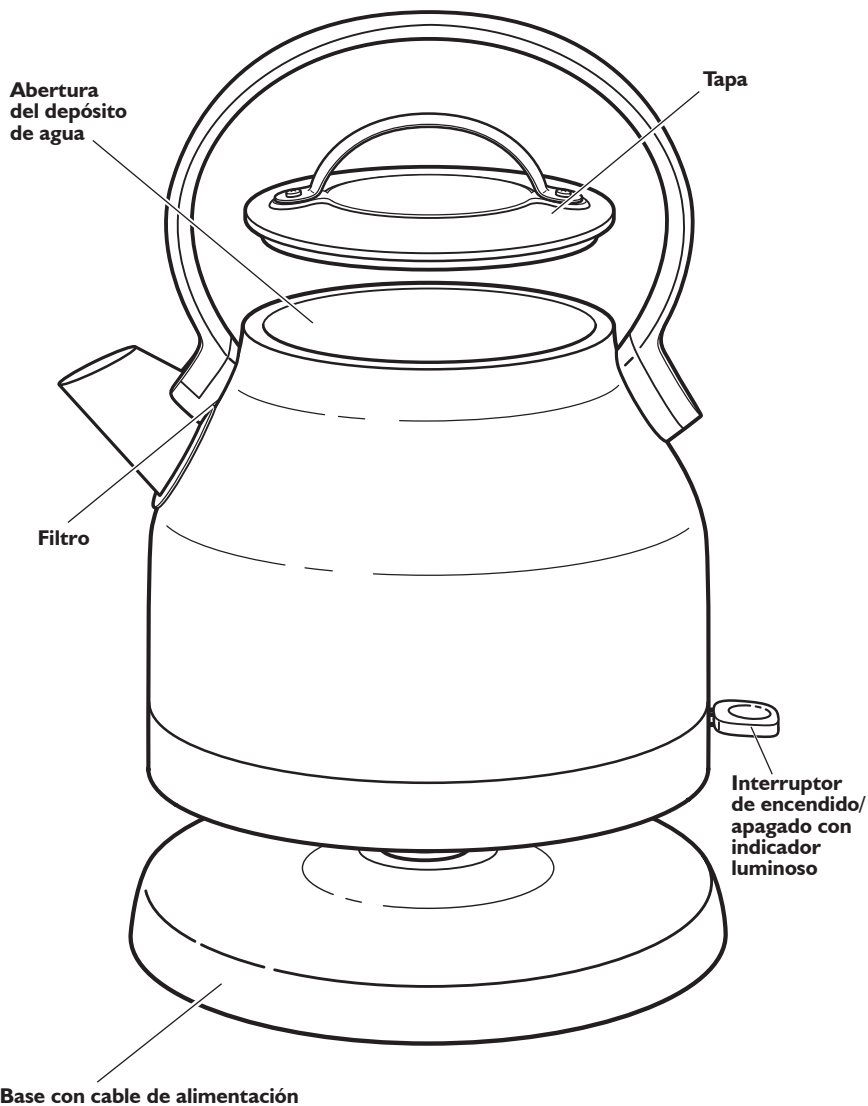

USO DEL HERVIDOR

Antes de utilizarla por primera vez

Antes de utilizar el hervidor, llénelo con agua hasta el nivel máximo, llévala a ebullición y deséchela.

NOTA: El hervidor está diseñado exclusivamente para calentar agua. No ponga ningún otro líquido o sustancia en el aparato.

Cómo calentar agua

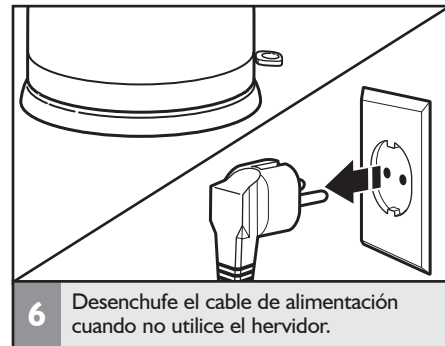
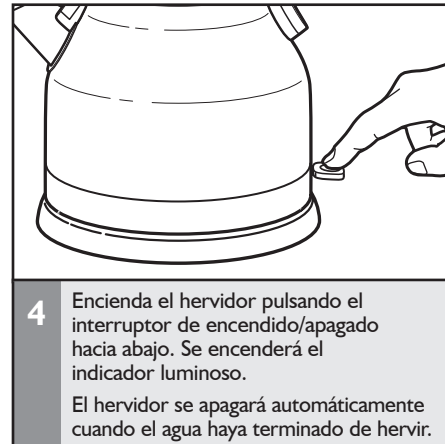
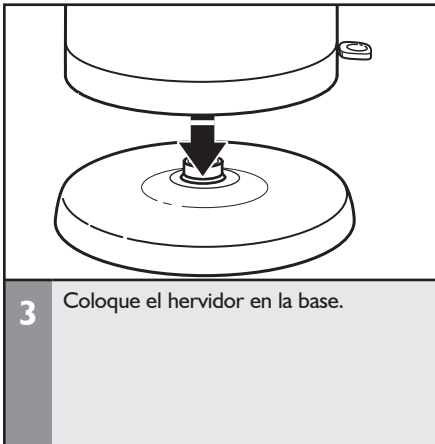



CUIDADO Y LIMPIEZA

Limpieza del exterior

IMPORTANTE: Antes de realizar la limpieza, desconecte siempre el hervidor de la toma de corriente eléctrica. Asegúrese de que el hervidor está completamente frío.

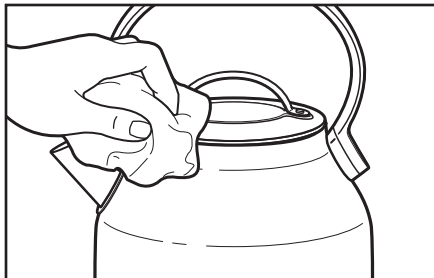

1 El exterior del hervidor puede limpiarse con un paño húmedo. Séquelo y sáquele brillo con un paño suave. No se recomienda el uso de agentes abrasivos ni estropajos.

Español

Limpieza del filtro

El hervidor incorpora un filtro de malla extraíble que retiene los depósitos de cal para disfrutar de un agua más limpia. El filtro debe limpiarse periódicamente. Si el agua que utiliza es dura, deberá hacerlo con más frecuencia.

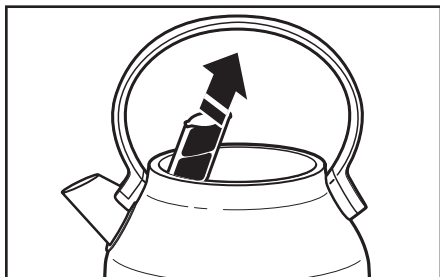

1 Para acceder al filtro: Abra la tapa; el filtro está ubicado detrás de la boca de vaciado en el interior del hervidor. Agarre la parte superior del filtro para extraerlo.

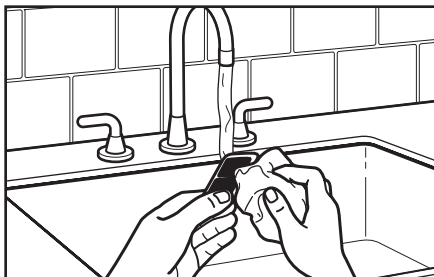

2 Límpielo con agua caliente y un cepillo suave para eliminar los depósitos. Para volver a colocar el filtro, deslícelo en la ranura que hay detrás de la boca de vaciado.

NOTA: Si el filtro acumula depósitos de cal, introdúzcalo en una solución de agua y vinagre blanco y déjelo toda la noche. Enjuáguelo bien y vuelva a colocarlo en el hervidor.





CUIDADO Y LIMPIEZA

Eliminación de los depósitos minerales del interior

Para conseguir el mejor rendimiento del hervidor, es imprescindible descalcificarlo. Pueden formarse depósitos de cal en las partes metálicas del interior del hervidor. El intervalo entre limpiezas dependerá de la dureza del agua que ponga en el hervidor.

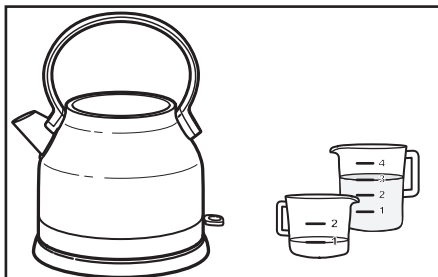

1 Llene el hervidor con 0,25 L de vinagre de vino. Añada 0,75 L de agua. Encienda el hervidor.

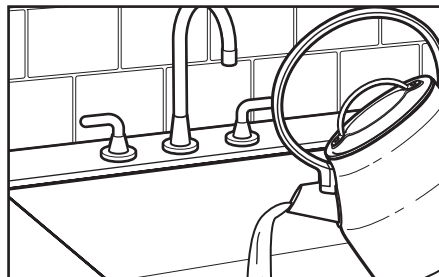

2 Vacíe la solución del hervidor y repita el proceso dos veces. El hervidor está listo para su uso.





GARANTÍA Y SERVICIO

Garantía del hervidor KitchenAid

Duración de la garantía:	KitchenAid pagará por:	KitchenAid no pagará por:
Europa, Oriente Medio y África: 5KEK1222 Dos años de garantía completa a partir de la fecha de compra.	Costes de las piezas de repuesto y del trabajo de reparación para corregir los defectos de materiales o mano de obra. Solo un Servicio de asistencia técnica KitchenAid autorizado puede realizar las reparaciones.	A. Reparaciones cuando el hervidor se dedique a usos distintos de la preparación de alimentos en casa. B. Daños resultantes de accidentes, alteraciones, uso indebido o instalación/ utilización sin respetar la normativa local sobre instalaciones eléctricas.

Español

KITCHENAID NO ASUME NINGUNA RESPONSABILIDAD POR DAÑOS INDIRECTOS.

Planificación del servicio

Cualquier reparación se debería realizar, en un ámbito local, por un centro de servicio técnico autorizado por KitchenAid. Contacte con el distribuidor al que le compró la unidad para obtener el nombre del centro de servicio técnico autorizado por KitchenAid más cercano.

Atención al cliente

Número de información gratuito:
0080038104026

Para obtener más información, visite nuestro sitio web en:
www.KitchenAid.eu

©2018 Todos los derechos reservados.
Las especificaciones están sujetas a cambios sin previo aviso.







INSTRUÇÕES DA CHALEIRA ELÉTRICA

ÍNDICE

SEGURANÇA DA CHALEIRA ELÉTRICA

Instruções de segurança importantes.....	66
Requisitos eléctricos.....	68
Eliminação de equipamentos eléctricos.....	68

PEÇAS E CARACTERÍSTICAS

Peças.....	69
------------	----

FUNCIONAMENTO DA CHALEIRA ELÉTRICA

Antes da primeira utilização.....	70
Aquecer água.....	70

MANUTENÇÃO E LIMPEZA

Limpeza do exterior.....	71
Limpar o filtro.....	71
Remover depósitos minerais do interior da Chaleira Elétrica.....	72

GARANTIA E ASSISTÊNCIA.....	73
------------------------------------	-----------

Português

SEGURANÇA DA CHALEIRA ELÉTRICA

A sua segurança e a dos outros é muito importante.

Este manual e o electrodoméstico contêm várias mensagens de segurança importantes. Deve sempre ler e respeitar todas as mensagens de segurança.



Este é o símbolo de aviso de segurança.

Este aviso alerta-o para perigos potenciais que podem causar a morte ou ferimentos a si e aos outros.

Todas as mensagens de segurança são fornecidas a seguir ao símbolo de aviso de segurança e às palavras “PERIGO” OU “AVISO”. Estas palavras significam:

! PERIGO

Corre risco de morte ou ferimentos graves se não seguir imediatamente as instruções.

! AVISO

Corre risco de morte ou ferimentos graves se não seguir as instruções.

Todas as mensagens de segurança indicar-lhe-ão qual o potencial perigo, como evitar a possibilidade de ser ferido e o que acontece caso as instruções não sejam respeitadas.





SEGURANÇA DA CHALEIRA ELÉTRICA

INSTRUÇÕES DE SEGURANÇA IMPORTANTES

A utilização de aparelhos eléctricos exige que sejam sempre respeitadas precauções básicas de segurança, incluindo as seguintes:

1. Leia todas as instruções. A utilização incorreta do aparelho poderá originar ferimentos pessoais.
2. Não toque nas superfícies quentes. Utilize as pegas.
3. Para se proteger do risco de incêndio, choque eléctrico e ferimentos, não coloque a base, o cabo, a ficha ou a Chaleira Eléctrica em água ou qualquer outro líquido.
4. Aviso: Evite a queda de salpicos no conector.
5. Este aparelho não se destina a ser utilizado por pessoas (incluindo crianças) com capacidades físicas, sensoriais ou mentais reduzidas, bem como com falta de experiência e conhecimentos, a menos que sejam supervisionadas ou tenham recebido instruções sobre a utilização do aparelho por uma pessoa responsável pela sua segurança.
6. Este aparelho pode ser utilizado por crianças a partir dos 8 anos e por pessoas com capacidades físicas, sensoriais ou mentais reduzidas, ou falta de experiência e conhecimento, desde que sejam supervisionadas ou tenham recebido instruções sobre a utilização segura do aparelho e compreendam os perigos envolvidos. As crianças não devem brincar com o aparelho. A limpeza e a manutenção não devem ser efectuadas por crianças, a menos que estas tenham 8 anos ou mais e sejam supervisionadas.
7. Mantenha o aparelho e o respectivo cabo fora do alcance de crianças com menos de 8 anos.
8. As crianças devem ser supervisionadas para garantir que não brincam com o aparelho.
9. A superfície do elemento de aquecimento está sujeita a calor residual após a utilização. Desligue a Chaleira Eléctrica da tomada e deixe-a arrefecer antes de limpar ou remover peças.





SEGURANÇA DA CHALEIRA ELÉTRICA

10. Não utilize qualquer aparelho se o cabo elétrico ou a ficha estiverem danificados, se o aparelho estiver avariado ou se este tiver caído ou estiver danificado. Devolva o aparelho ao Centro de Assistência Autorizada mais próximo para controlo, reparação ou regulação mecânica ou elétrica.
11. A Chaleira Elétrica só deve ser utilizada com a base fornecida. A utilização de peças de substituição não recomendadas pelo fabricante poderá resultar em incêndio, choque ou ferimentos.
12. Não utilize o aparelho ao ar livre.
13. Não deixe o cabo pendurado na borda da mesa ou da bancada, nem permita que entre em contacto com superfícies quentes.
14. Não utilize sobre ou perto de um fogão elétrico ou a gás ligado.
15. A Chaleira Elétrica só deve ser utilizada para aquecer água.
16. Não utilize a Chaleira Elétrica sem que a tampa esteja corretamente fechada.
17. Não utilize a Chaleira Elétrica se a pega estiver solta ou enfraquecida.
18. Não utilize este aparelho para outra finalidade que não aquela para a qual foi concebido.
19. Não limpe a Chaleira Elétrica com produtos de limpeza, palha de aço ou outros materiais abrasivos.
20. Este aparelho destina-se a aplicações domésticas e semelhantes, tais como:
 - áreas de cozinha dos funcionários em lojas, escritórios e outros ambientes de trabalho;
 - quintas;
 - por clientes de hotéis, motéis e outros ambientes residenciais equivalentes;
 - pousadas e ambientes equivalentes.
21. Não encha demasiado a Chaleira Elétrica. Se a Chaleira Elétrica estiver demasiado cheia, poderá verter água a ferver.

GUARDE ESTAS INSTRUÇÕES



SEGURANÇA DA CHALEIRA ELÉTRICA

Requisitos eléctricos

AVISO



Perigo de choque eléctrico

Ligue a uma tomada ligada à terra.

Não retire o pino de terra.

Não utilize um adaptador.

Não utilize uma extensão.

A não observação destas instruções pode resultar em morte, incêndio ou choque eléctrico.

Tensão: 220-240 Volts CA
Frequência: 50-60 Hertz
Potência: 1850–2200 Watts

NOTA: A Chaleira Elétrica tem uma ficha com ligação à terra. Para reduzir o risco de choque eléctrico, esta ficha só encaixa na tomada numa posição. Se a ficha não encaixar na tomada, contacte um electricista qualificado. Não efetue qualquer modificação à ficha.

Não utilize uma extensão. Se o cabo eléctrico for demasiado curto, peça a um electricista qualificado ou a um técnico dos serviços de assistência para instalar uma tomada perto do aparelho.

Eliminação de equipamentos eléctricos

Eliminar o material de embalagem

O material de embalagem é 100% reciclável e devidamente rotulado com o símbolo de reciclagem . Consequentemente, os vários componentes da embalagem devem ser eliminados de forma responsável e de acordo com os regulamentos locais para a eliminação de desperdícios.

Eliminação do produto

- Este aparelho está classificado de acordo com a Diretiva Europeia 2012/19/EU sobre destruição de Equipamentos Eléctricos e Electrónicos (REEE).

- Ao garantir a eliminação adequada deste produto, estará a ajudar a evitar potenciais consequências negativas para o ambiente e para a saúde pública, que poderiam derivar de um manuseamento de desperdícios inadequado deste produto.

- O símbolo  no produto ou nos documentos que acompanham o produto, indica que este aparelho não deve receber um tratamento semelhante ao de um desperdício doméstico, devendo sim ser depositado no centro de recolha adequado para a reciclagem de equipamentos eléctricos e electrónicos.

Para obter informações mais detalhadas sobre o tratamento, a recuperação e a reciclagem deste produto, contacte a Câmara Municipal, o serviço de eliminação de desperdícios domésticos ou a loja onde adquiriu o produto.



PEÇAS E CARACTERÍSTICAS

Peças

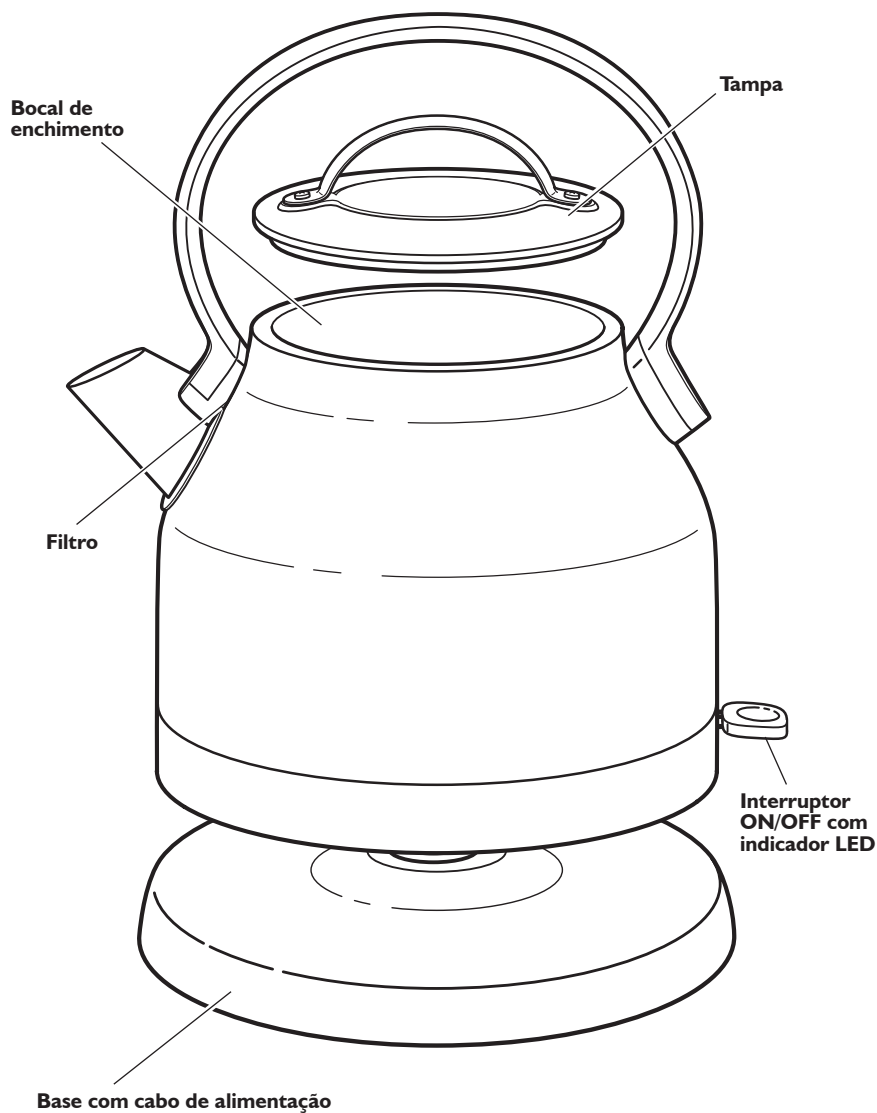

Português

FUNCIONAMENTO DA CHALEIRA ELÉTRICA

Antes da primeira utilização

Antes de utilizar a Chaleira Elétrica pela primeira vez, encha-a com água até ao nível máximo, ferva a água e, em seguida, deite a água fora.

NOTA: A Chaleira Elétrica foi concebida apenas para utilização com água. Não coloque outros líquidos ou substâncias na Chaleira Elétrica.

Aquecer água

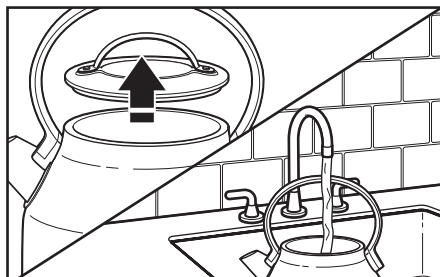

1 Remova a tampa da chaleira. Encha a chaleira elétrica com água.

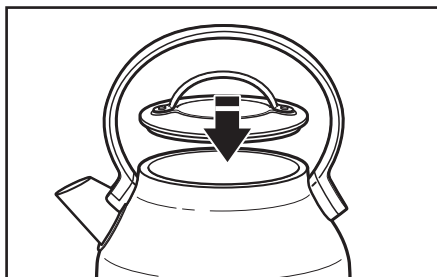

2 Volte a colocar a tampa.

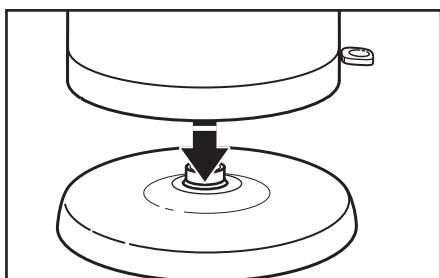

3 Coloque a chaleira elétrica na base.

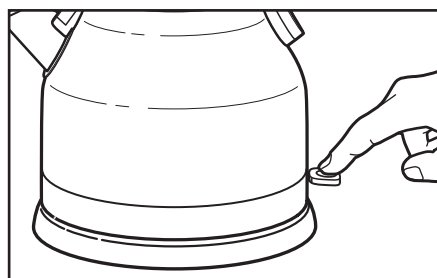

4 Para ligar a chaleira elétrica, pressione o interruptor ON/OFF para baixo. O indicador LED acender-se-á. Quando a água acabar de ferver, a Chaleira desligar-se-á automaticamente.



5 Também poderá desligar a Chaleira Elétrica pressionando o interruptor até à posição OFF.

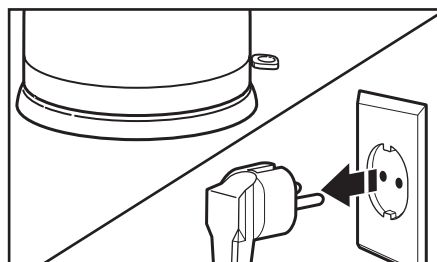

6 Desligue a Chaleira Elétrica da tomada quando não estiver a ser utilizada.

MANUTENÇÃO E LIMPEZA

Limpeza do exterior

IMPORTANTE: Antes de proceder à limpeza, desligue a Chaleira Elétrica da tomada. Certifique-se de que a Chaleira Elétrica arrefeceu completamente.

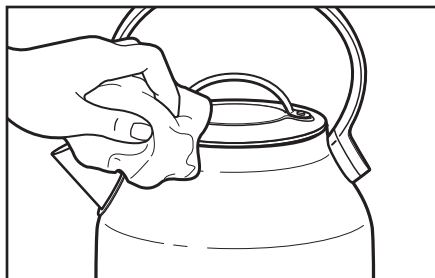

O exterior da Chaleira Elétrica pode ser limpo com um pano húmido. Seque com um pano macio. Não é recomendada a utilização de agentes abrasivos ou esfregões.

Português

Limpar o filtro

A Chaleira Elétrica está equipada com um filtro de malha amovível que impede a acumulação de depósitos de calcário, resultando numa água mais limpa. O filtro deve ser limpo periodicamente — com mais frequência se a água apresentar um nível de dureza elevado.

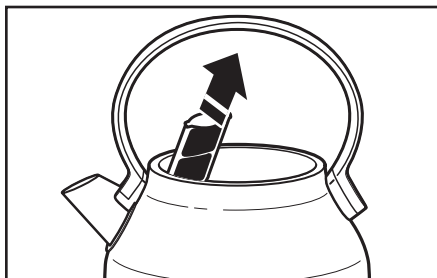

1 Para aceder ao filtro, abra a tampa; o filtro está localizado atrás do bico no interior da Chaleira Elétrica. Para remover o filtro, segure-o pela parte superior e puxe.

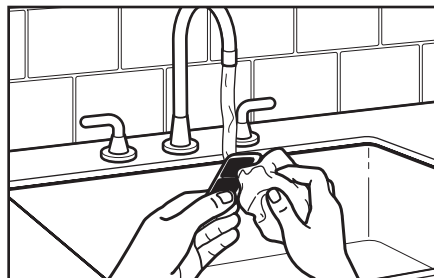

2 Limpe o filtro em água quente corrente com o auxílio de uma escova suave ou de um pano, para remover os depósitos de calcário. Para voltar a colocar o filtro na Chaleira, deslize-o na ranhura existente atrás do bico.

NOTA: Se o filtro acumular depósitos de calcário, coloque-o durante a noite numa solução de água e vinagre branco. Enxague o filtro cuidadosamente e volte a colocá-lo na Chaleira Elétrica.



MANUTENÇÃO E LIMPEZA

Remover depósitos minerais do interior da Chaleira Elétrica

Para obter os melhores resultados, terá de descalcificar a Chaleira Elétrica periodicamente. Poderão forma-se depósitos de calcário nas peças metálicas interiores da Chaleira Elétrica. O intervalo entre operações de limpeza irá depender da dureza da água utilizada na Chaleira Elétrica.

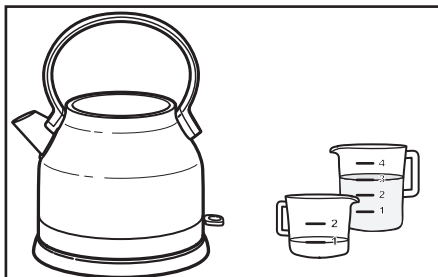

1 Encha a Chaleira Elétrica com 0,25 L de vinagre branco. Junte 0,75 L de água. Ligue a chaleira.

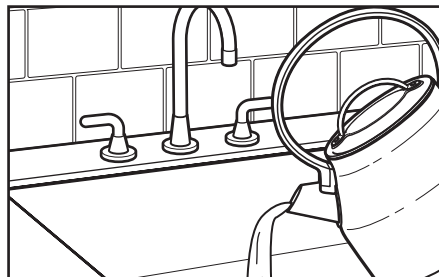

2 Esvazie a solução da Chaleira Elétrica e repita o processo mais duas vezes. A Chaleira Elétrica está agora preparada para utilização.



GARANTIA E ASSISTÊNCIA

Garantia da Chaleira KitchenAid

Duração da Garantia:	A KitchenAid Pagará:	A KitchenAid Não Pagará:
Europa, Médio Oriente e África: 5KEK1222 Dois anos de garantia total a partir da data de aquisição.	As peças de substituição e os custos de mão-de-obra relacionados com a reparação de defeitos de materiais ou fabrico. A assistência tem de ser fornecida por um Centro de Assistência Autorizada da KitchenAid.	A. Reparações quando Chaleira Elétrica foi utilizada para operações além das normais na preparação de alimentos em casa. B. Danos resultantes de acidentes, alterações, mau uso, abuso ou instalação/funcionamento em discordância com o regulamento elétrico local.

A KITCHENAID NÃO ASSUME QUALQUER RESPONSABILIDADE POR DANOS INDIRETOS.

Centros de assistência

Toda a assistência deverá ser prestada localmente por um Centro de Assistência Autorizada da KitchenAid. Contacte o revendedor onde adquiriu o aparelho para obter o nome do Centro de Assistência Autorizada da KitchenAid mais perto da sua residência.

Em Portugal:

LUSOMAX LDA.
Avenida Salgueiro Maia, 949
Edifício Matesica - Abóboda
2785-502 SÃO DOMINGOS DE RANA
Tel.: +351/214 448 400
Fax: +351/214 440 152
geral@lusomax.pt

Para mais informações, visite o nosso Web site em:
www.KitchenAid.eu

Português



ΠΙΝΑΚΑΣ ΠΕΡΙΕΧΟΜΕΝΩΝ

ΑΣΦΑΛΕΙΑ ΗΛΕΚΤΡΙΚΟΥ ΒΡΑΣΤΗΡΑ	
Σημαντικά μέτρα ασφάλειας	76
Ηλεκτρικές απαιτήσεις	78
Απόρριψη χρησιμοποιημένου ηλεκτρικού εξοπλισμού	78
ΜΕΡΗ ΚΑΙ ΧΑΡΑΚΤΗΡΙΣΤΙΚΑ	
Μέρη συσκευής.....	79
ΛΕΙΤΟΥΡΓΙΑ ΤΟΥ ΗΛΕΚΤΡΙΚΟΥ ΒΡΑΣΤΗΡΑ	
Πριν από την πρώτη χρήση	80
Ζέσταμα νερού	80
ΦΡΟΝΤΙΔΑ ΚΑΙ ΚΑΘΑΡΙΣΜΟΣ	
Καθαρισμός του εξωτερικού τμήματος	81
Καθαρισμός του φίλτρου	81
Απομάκρυνση εναποθέσεων αλάτων από το εσωτερικό	82
ΕΓΓΥΗΣΗ ΚΑΙ SERVICE	83

ΑΣΦΑΛΕΙΑ ΗΛΕΚΤΡΙΚΟΥ ΒΡΑΣΤΗΡΑ

Τόσο η δική σας ασφάλεια όσο και των άλλων είναι πολύ σημαντική.

Στο συγκεκριμένο εγχειρίδιο παρέχονται πολλά μηνύματα ασφαλείας καθώς επίσης και πάνω στην ίδια τη συσκευή. Διαβάζετε πάντα με προσοχή και εφαρμόζετε πιστά όλα τα μηνύματα ασφαλείας.



Το συγκεκριμένο αποτελεί προειδοποιητικό σύμβολο ασφαλείας.

Αυτό το σύμβολο σας προειδοποιεί για πιθανούς κινδύνους, που μπορεί να προκαλέσουν τραυματισμό ή ακόμα και θάνατο σε σας και τους γύρω σας.

Όλα τα μηνύματα ασφαλείας θα επισημαίνονται με το προειδοποιητικό σύμβολο ασφαλείας και είτε με τη λέξη “ΚΙΝΔΥΝΟΣ” ή “ΠΡΟΕΙΔΟΠΟΙΗΣΗ”.

Οι λέξεις αυτές δηλώνουν:



ΚΙΝΔΥΝΟΣ

Υπάρχει κίνδυνος θανάσιμου ή σοβαρού τραυματισμού, εάν δεν ακολουθήσετε αμέσως τις οδηγίες.



ΠΡΟΕΙΔΟΠΟΙΗΣΗ

Υπάρχει κίνδυνος θανάσιμου ή σοβαρού τραυματισμού, εάν δεν ακολουθήσετε τις οδηγίες.

Όλα τα μηνύματα ασφαλείας σας ενημερώνουν για τους πιθανούς κινδύνους, το πώς μπορείτε να μειώσετε την πιθανότητα τραυματισμού καθώς επίσης και τι ενδέχεται να συμβεί στην περίπτωση που δεν ακολουθήσετε πιστά τις οδηγίες.

ΣΗΜΑΝΤΙΚΑ ΜΕΤΡΑ ΑΣΦΑΛΕΙΑΣ

Κατά τη χρήση ηλεκτρικών συσκευών, θα πρέπει να λαμβάνονται πάντα βασικές προφυλάξεις, συμπεριλαμβανομένων των ακόλουθων μέτρων ασφάλειας:

1. Διαβάστε όλες τις οδηγίες. Η μη ορθή χρήση της συσκευής ενδέχεται να οδηγήσει σε τραυματισμό.
2. Μην αγγίζετε τις καυτές επιφάνειες. Χρησιμοποιείτε τις λαβές.
3. Για προστασία από τον κίνδυνο πρόκλησης πυρκαγιάς, ηλεκτροπληξίας και τραυματισμού ανθρώπων μην βυθίζετε τη βάση, το καλώδιο, την πρίζα ή τον Ηλεκτρικό βραστήρα στο νερό ή σε άλλα υγρά.
4. Προειδοποίηση: Αποφύγετε τις διαρροές στον ρευματοδότη.
5. Αυτή η συσκευή δεν προορίζεται για χρήση από άτομα (συμπεριλαμβανομένων παιδιών) με μειωμένες φυσικές, αισθητηριακές ή διανοητικές ικανότητες, ή έλλειψη εμπειρίας και γνώσης, εκτός εάν βρίσκονται υπό επίβλεψη ή έχουν λάβει οδηγίες σχετικά με τη χρήση της συσκευής από κάποιο άτομο υπεύθυνο για την ασφάλειά τους.
6. Αυτή η συσκευή μπορεί να χρησιμοποιηθεί από παιδιά ηλικίας 8 ετών και άνω και από άτομα με μειωμένες σωματικές, αισθητηριακές ή πνευματικές ικανότητες ή με έλλειψη εμπειρίας και γνώσης, μόνο εάν υπάρχει επίβλεψη ή εάν τους έχουν δοθεί οδηγίες σχετικά με την ασφαλή χρήση της συσκευής και κατανοούν τους κινδύνους που ενέχει η χρήση της. Τα παιδιά δεν πρέπει να παίζουν με τη συσκευή. Ο καθαρισμός και η συντήρηση της συσκευής δεν πρέπει να πραγματοποιούνται από παιδιά κάτω των 8 ετών και χωρίς επίβλεψη.
7. Φυλάξτε τη συσκευή και το καλώδιο μακριά από παιδιά ηλικίας κάτω των 8 ετών.
8. Πρέπει να επιβλέπετε τα παιδιά ώστε να εξασφαλίζετε ότι δεν παίζουν με τη συσκευή.
9. Η επιφάνεια του θερμαντικού στοιχείου διατηρεί κάποια θερμότητα μετά τη χρήση. Βγάλτε από την πρίζα τον Ηλεκτρικό βραστήρα και αφήστε τον να κρυώσει πριν από τον καθαρισμό ή την αφαίρεση μερών.
10. Μη χρησιμοποιείτε οποιαδήποτε συσκευή με φθαρμένο καλώδιο ή φικ, όταν δεν λειτουργεί σωστά ή έχει πέσει κάτω ή έχει υποστεί βλάβη με οποιονδήποτε τρόπο. Επιστρέψτε τη συσκευή στο πλησιέστερο εξουσιοδοτημένο κέντρο Service για έλεγχο, επισκευή ή ηλεκτρική και μηχανική ρύθμιση.



ΑΣΦΑΛΕΙΑ ΗΛΕΚΤΡΙΚΟΥ ΒΡΑΣΤΗΡΑ

11. Ο Ηλεκτρικός βραστήρας προορίζεται για χρήση αποκλειστικά με τη βάση που παρέχεται. Η χρήση ανταλλακτικών που δεν συνιστώνται από τον κατασκευαστή μπορεί να προκαλέσει πυρκαγιά, ηλεκτροπληξία ή τραυματισμό.
12. Μην χρησιμοποιείτε τη συσκευή σε εξωτερικό χώρο.
13. Μην αφήνετε το καλώδιο να κρέμεται επάνω από τα άκρα του πάγκου εργασίας ή του τραπέζιού και μην το αφήνετε να έρχεται σε επαφή με θερμές επιφάνειες.
14. Μην χρησιμοποιείτε τη συσκευή κοντά ή επάνω σε καυτή εστία ηλεκτρικής κουζίνας ή κουζίνας υγραερίου.
15. Ο Ηλεκτρικός βραστήρας προορίζεται αποκλειστικά για το βράσιμο νερού.
16. Μην χρησιμοποιείτε τον Ηλεκτρικό βραστήρα χωρίς να βεβαιωθείτε ότι το καπάκι έχει κλείσει σωστά.
17. Μην χρησιμοποιείτε τον Ηλεκτρικό βραστήρα εάν έχει χαλαρώσει ή φθαρεί η χειρολαβή.
18. Να χρησιμοποιείτε τη συσκευή μόνο για το σκοπό για τον οποίο προορίζεται.
19. Μην καθαρίζετε τον Ηλεκτρικό βραστήρα με λειαντικά ή διαβρωτικά καθαριστικά, συρμάτινα σφουγγάρια ή άλλα διαβρωτικά υλικά.
20. Αυτή η συσκευή προορίζεται για οικιακή χρήση και παρόμοιες εφαρμογές όπως:
 - από το προσωπικό σε κουζίνες καταστημάτων, γραφεία και άλλα περιβάλλοντα εργασίας
 - σε αγροτικά σπίτια
 - από πελάτες σε ξενοδοχεία, πανδοχεία και άλλου είδους καταλύματα
 - σε καταλύματα τύπου bed and breakfast
21. Μην γεμίζετε υπερβολικά τον Ηλεκτρικό βραστήρα. Σε περίπτωση που ο Ηλεκτρικός βραστήρας γεμίσει παραπάνω από το κανονικό, μπορεί να εκτοξευτεί βρασμένο νερό έξω από τον βραστήρα.

ΦΥΛΑΞΤΕ ΑΥΤΕΣ ΤΙΣ ΟΔΗΓΙΕΣ



ΑΣΦΑΛΕΙΑ ΗΛΕΚΤΡΙΚΟΥ ΒΡΑΣΤΗΡΑ

Ηλεκτρικές απαιτήσεις

 **ΠΡΟΣΟΧΗ**



Κίνδυνος ηλεκτροπληξίας

Συνδέστε το καλώδιο σε γειωμένη πρίζα.

Μην αφαιρείτε την ακίδα γείωσης.

Μην χρησιμοποιήσετε μετασχηματιστή.

Αποφύγετε να χρησιμοποιήσετε καλώδιο επέκτασης.

Σε αντίθετη περίπτωση, μπορεί να προκληθεί θάνατος, πυρκαγιά ή ηλεκτροπληξία.

Τάση: 220-240 Volt A.C.
Συχνότητα: 50-60 Hertz
Ισχύς σε watt: 1850-2200 Watt

ΣΗΜΕΙΩΣΗ: Ο Ηλεκτρικός βραστήρας διαθέτει γειωμένη πρίζα. Προκειμένου να μειωθεί ο κίνδυνος ηλεκτροπληξίας, το φως θα ταιριάζει στην πρίζα με έναν μόνο τρόπο. Αν το φως δεν ταιριάζει στην πρίζα, επικοινωνήστε με έναν εξειδικευμένο ηλεκτρολόγο. Απαγορεύεται οποιαδήποτε τροποποίηση του φως.

Μη χρησιμοποιείτε καλώδιο προέκτασης. Αν το καλώδιο παροχής ηλεκτρικού ρεύματος είναι πολύ κοντό, συμβουλευτείτε έναν ειδικευμένο ηλεκτρολόγο ή τεχνικό για να εγκαταστήσει μια πρίζα κοντά στη συσκευή.

Απόρριψη χρησιμοποιημένου ηλεκτρικού εξοπλισμού

Απόρριψη της συσκευασίας

Το υλικό της συσκευασίας είναι 100% ανακυκλώσιμο και φέρει το σύμβολο ανακύκλωσης . Τα διάφορα μέρη της συσκευασίας πρέπει να απορρίπτονται με υπευθυνότητα και με πλήρη συμμόρφωση με τους τοπικούς κανονισμούς σχετικά με τη διάθεση των απορριμμάτων.

Απόρριψη του προϊόντος

- Αυτή η συσκευή φέρει σήμανση σύμφωνα με την Ευρωπαϊκή οδηγία 2012/19/ΕΕ σχετικά με την Απόρριψη Ηλεκτρικού και Ηλεκτρονικού Εξοπλισμού (ΑΗΗΕ).
- Εξασφαλίζοντας ότι αυτό το προϊόν απορρίπτεται σωστά, θα βοηθήσετε στην πρόληψη πιθανών αρνητικών επιπτώσεων για το περιβάλλον και την ανθρώπινη υγεία, οι οποίες θα μπορούσαν να προκληθούν από την ακατάλληλη απόρριψη του προϊόντος.



- Το σύμβολο  που φέρει το προϊόν ή τα συνοδευτικά έγγραφα υποδηλώνει ότι δεν πρέπει να αντιμετωπίζεται στο πλαίσιο των οικιακών απορριμμάτων, αλλά πρέπει να παραδίδεται στο κατάλληλο σημείο περισυλλογής για την ανακύκλωση ηλεκτρικού και ηλεκτρονικού εξοπλισμού.

Για λεπτομερείς πληροφορίες σχετικά με την επεξεργασία, την αποκομιδή και την ανακύκλωση αυτού του προϊόντος, επικοινωνήστε με το αρμόδιο γραφείο της τοπικής δημοτικής αρχής, την τοπική υπηρεσία αποκομιδής οικιακών απορριμμάτων ή το κατάστημα όπου αγοράσατε αυτό το προϊόν.

ΜΕΡΗ ΚΑΙ ΧΑΡΑΚΤΗΡΙΣΤΙΚΑ

Μέρη συσκευής

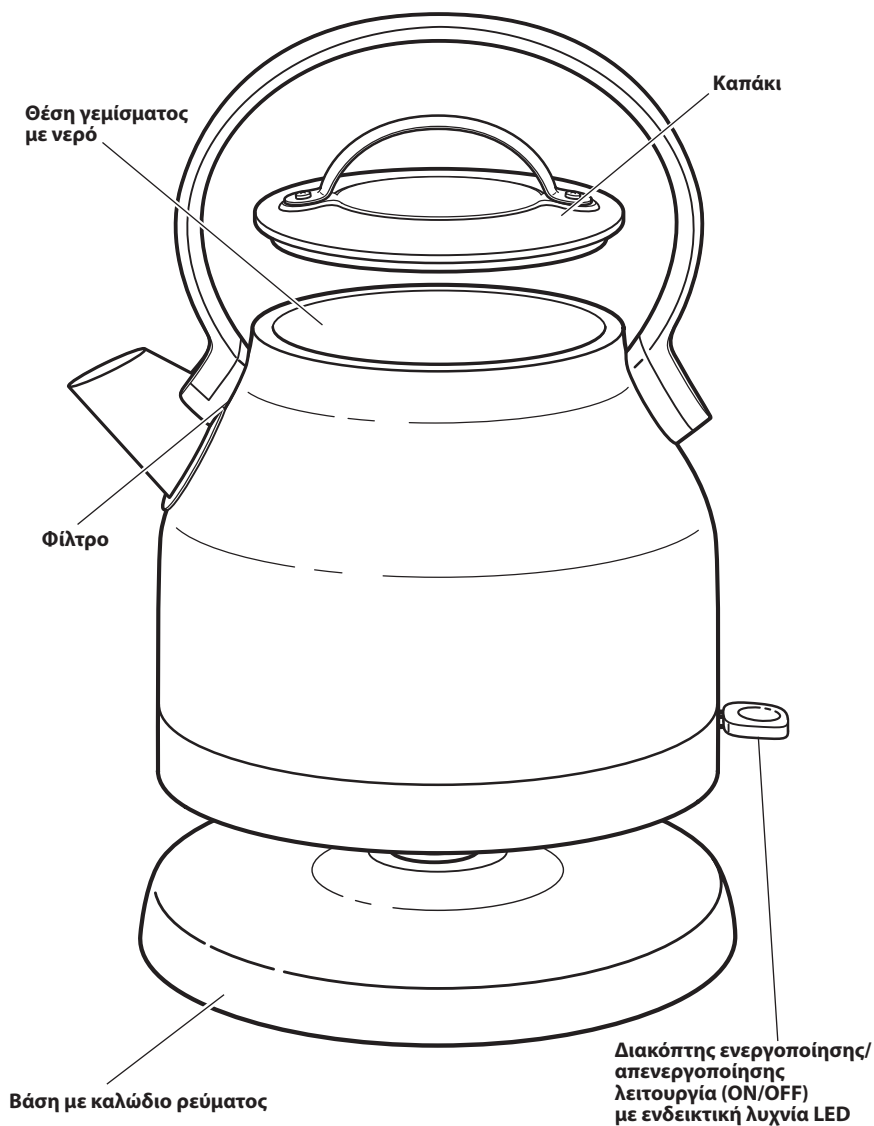

ΛΕΙΤΟΥΡΓΙΑ ΤΟΥ ΗΛΕΚΤΡΙΚΟΥ ΒΡΑΣΤΗΡΑ

Πριν από την πρώτη χρήση

Πριν από την πρώτη χρήση, γεμίστε τον Ηλεκτρικό βραστήρα με νερό μέχρι το μέγιστο επιτρεπόμενο επίπεδο, βράστε το και μετά πετάξτε το.

ΣΗΜΕΙΩΣΗ: Ο Ηλεκτρικός βραστήρας έχει σχεδιαστεί αποκλειστικά για το βράσιμο νερού. Μην βάζετε άλλα υγρά ή ουσίες στον Ηλεκτρικό βραστήρα.

Ζέσταμα νερού

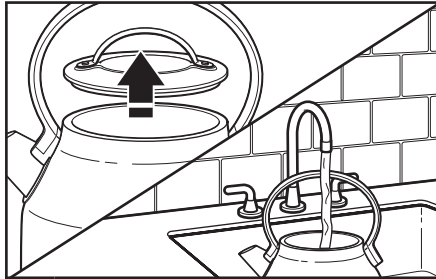

1 Αφαιρέστε το καπάκι από τον βραστήρα. Γεμίστε τον ηλεκτρικό βραστήρα με νερό.

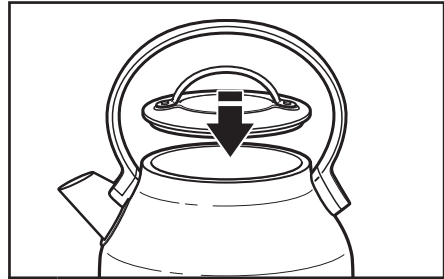

2 Τοποθετήστε και πάλι το καπάκι στη θέση του.

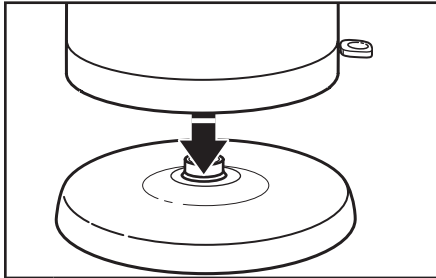

3 Τοποθετήστε τον βραστήρα στη βάση.

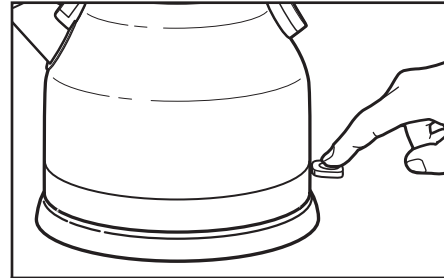

4 Βάλτε σε λειτουργία τον βραστήρα πιέζοντας προς τα κάτω τον διακόπτη ON/OFF, στη θέση ON. Η ενδεικτική λυχνία LED θα ανάψει. Ο βραστήρας θα απενεργοποιηθεί αυτόματα και ο διακόπτης θα επανέλθει αυτόματα στη θέση OFF μόλις βράσει το νερό.

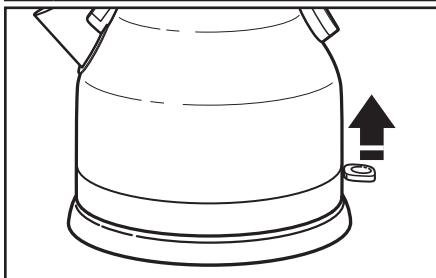

5 Μπορείτε επίσης να τον απενεργοποιήσετε ανεβάζοντας τον διακόπτη στη θέση απενεργοποίησης OFF.

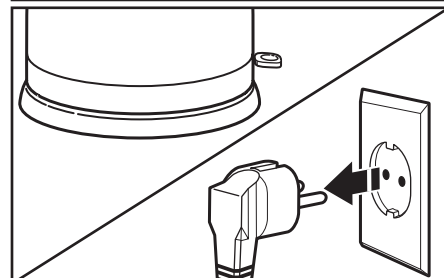

6 Βγάλτε τον Ηλεκτρικό βραστήρα από την πρίζα όταν δεν τον χρησιμοποιείτε.

Καθαρισμός του εξωτερικού τμήματος

ΣΗΜΑΝΤΙΚΟ: Πριν από τον καθαρισμό, αποσυνδέστε τον Ηλεκτρικό βραστήρα από την πρίζα. Βεβαιωθείτε ότι ο Ηλεκτρικός βραστήρας έχει κρυώσει τελείως.

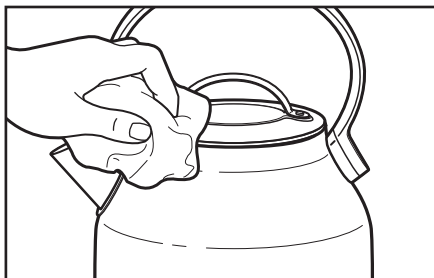

1 Το εξωτερικό του Ηλεκτρικού βραστήρα μπορεί να καθαριστεί με ένα υγρό πανί. Στεγνώστε και γυαλίστε τον Ηλεκτρικό βραστήρα με ένα μαλακό πανί. Δεν συνιστώνται κανενός είδους λειαντικά ή διαβρωτικά μέσα.

Καθαρισμός του φίλτρου

Ο Ηλεκτρικός βραστήρας διαθέτει αποσπώμενο δίχτυ φίλτρου που παγιδεύει τις εναποθέσεις αλάτων για πιο καθαρό νερό. Θα πρέπει να καθαρίζετε το φίλτρο περιοδικά - πιο συχνά, εάν το νερό είναι σκληρό.

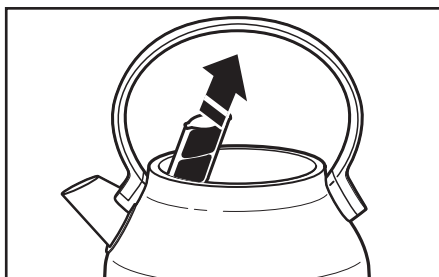

1 Για πρόσβαση στο φίλτρο: Ανοίξτε το καπάκι και θα δείτε το φίλτρο πίσω από το στόμιο εκροής μέσα στον Ηλεκτρικό βραστήρα. Πιάστε το επάνω μέρος του φίλτρου για να το αφαιρέσετε.

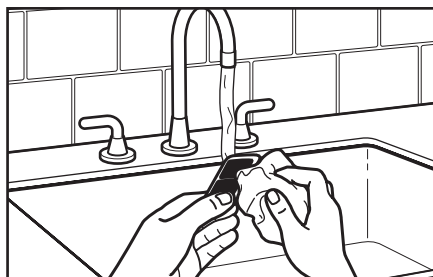

2 Καθαρίστε το με καυτό νερό χρησιμοποιώντας μια μαλακή βούρτσα ή πανάκι για να αφαιρέσετε τα ιζήματα αλάτων, επαναποθετήστε το φίλτρο σύροντάς το στην υποδοχή που βρίσκεται πίσω από το στόμιο εκροής.

ΣΗΜΕΙΩΣΗ: Εάν παραμένουν στο φίλτρο ιζήματα αλάτων, αφήστε το να μείνει όλη νύκτα σε διάλυμα νερού και λευκού ξυδιού. Ξεβγάλετε προσεκτικά το φίλτρο και τοποθετήστε το και πάλι στον Ηλεκτρικό βραστήρα.

ΦΡΟΝΤΙΔΑ ΚΑΙ ΚΑΘΑΡΙΣΜΟΣ

Απομάκρυνση εναποθέσεων αλάτων από το εσωτερικό

Για να εξασφαλίσετε την καλύτερη απόδοση του βραστήρα σας, ίσως χρειάζεται να κάνετε αφαλάτωση. Ενδέχεται να σχηματιστούν εναποθέσεις αλάτων ασβεστίου στο εσωτερικό των μεταλλικών μερών του Ηλεκτρικού βραστήρα. Τα χρονικά διαστήματα ανάμεσα στους καθαρισμούς εξαρτώνται από τη σκληρότητα του νερού που βράζετε στον Ηλεκτρικό βραστήρα.

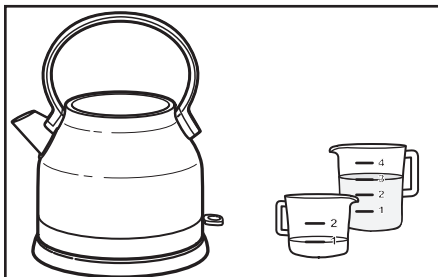

- 1** Γεμίστε τον Ηλεκτρικό βραστήρα με 0,25 λίτρα λευκό ξύδι. Προσθέστε 0,75 λίτρα νερό. Ενεργοποιήστε τον βραστήρα βάζοντας τον διακόπτη στη θέση ON.

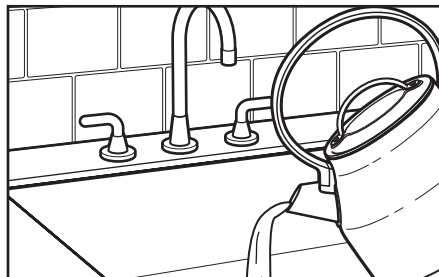

- 2** Αδειάστε το διάλυμα από τον Ηλεκτρικό βραστήρα και επαναλάβετε τη διαδικασία δύο φορές. Ο Ηλεκτρικός βραστήρας είναι τώρα έτοιμος για χρήση.

Εγγύηση Βραστήρα της KitchenAid

Χρονική διάρκεια εγγύησης:	Η KitchenAid θα πληρώσει για:	Η KitchenAid δε θα πληρώσει για:
<p>Ευρώπη, Μέση Ανατολή και Αφρική: 5ΚΕΚ1222</p> <p>Δύο χρόνια πλήρους εγγύησης από την ημερομηνία αγοράς.</p>	<p>Την αντικατάσταση ανταλλακτικών και την εργασία επισκευής για επιδιόρθωση ελαττωμάτων στο υλικό ή τη συναρμολόγηση. Το service πρέπει να παρέχεται από εξουσιοδοτημένο κέντρο υπηρεσιών της KitchenAid.</p>	<p>A. Επισκευές όταν ο Ηλεκτρικός βραστήρας χρησιμοποιείται για λειτουργίες διαφορετικές από την συνηθισμένη οικιακή προετοιμασία φαγητού.</p> <p>B. Ζημιά ως αποτέλεσμα ατυχήματος, αλλαγών, κακής χρήσης, κατάχρησης ή εγκατάστασης / λειτουργίας που δεν συμμορφώνεται με τους τοπικούς ηλεκτρικούς κώδικες.</p>

Η KITCHENAID ΔΕΝ ΑΝΑΛΑΜΒΑΝΕΙ ΟΠΟΙΑΔΗΠΟΤΕ ΕΥΘΥΝΗ ΓΙΑ ΕΜΜΕΣΕΣ ΖΗΜΙΕΣ.

Κέντρα service

Όλες οι επισκευές πρέπει να διεξάγονται από τα κατά τόπους εξουσιοδοτημένα κέντρα service της KitchenAid. Επικοινωνήστε με τον έμπορο από τον οποίο αγοράσατε τη συσκευή προκειμένου να μάθετε το όνομα του πλησιέστερου εξουσιοδοτημένου κέντρου service της KitchenAid.

Ελληνικά

**Για περισσότερες πληροφορίες, επισκεφθείτε τον ιστότοπό μας στη διεύθυνση:
www.KitchenAid.eu**



INNEHÅLLSFÖRTECKNING

SÄKERHETSFÖRESKRIFTER FÖR VATTENKOKARE

Viktiga säkerhetsföreskrifter.....	86
Krav på elektrisk utrustning.....	88
Avfallshantering av elektrisk utrustning.....	88

DELAR OCH FUNKTIONER

Delar.....	89
------------	----

ANVÄNDA VATTENKOKAREN

Före första användningen.....	90
Uppvärmning av vatten.....	90

SKÖTSEL OCH RENGÖRING

Rengöring av utsidan.....	91
Rengöra filtret.....	91
Ta bort mineralavlagringar på insidan.....	92

GARANTI OCH SERVICE.....	93
--------------------------	----

SÄKERHETSFÖRESKRIFTER FÖR VATTENKOKARE

Din och andras säkerhet är mycket viktig.

Vi har lagt in flera säkerhetsföreskrifter i manualen och på din produkt.
Läs och följ alla säkerhetsföreskrifter.



Varningsymbolen ser ut så här.

Den uppmärksammar dig på eventuella risker som kan döda eller skada dig och andra.

Alla säkerhetsmeddelanden finns att hitta efter varningsymboler som innehåller antingen ordet "FARA" eller "VARNING". Dessa ord betyder:

! FARA

Du kan dödas eller skadas allvarligt om du inte omedelbart följer instruktionerna.

! VARNING

Du kan dödas eller skadas allvarligt om du inte följer instruktionerna.

Alla säkerhetsanvisningar kommer att tala om den eventuella risken för dig, tala om hur risken för skada kan minskas och tala om för dig vad som kan hända om instruktionerna inte följs.

VIKTIGA SÄKERHETSFÖRESKRIFTER

Vid användning av elektriska anordningar ska alltid grundläggande säkerhetsregler följas, bland annat följande:

1. Läs alla instruktioner. Om apparaten används felaktigt kan det leda till personskada.
2. Vidrör inte heta ytor. Använd handtag.
3. Sänk inte ned basen, sladden, kontakten eller vattenkokaren i vatten eller andra vätskor för att undvika brand, elstötar och personskador.
4. Varning: Undvik att spilla vätska på kontakten.
5. Den här apparaten är inte avsedd att användas av personer med fysiska, sensoriska eller mentala handikapp eller andra (såsom barn) som saknar erfarenhet eller kunskap såvida inte dessa övervakas eller handleds av någon säkerhetsansvarig.
6. Denna apparat är inte avsedd att användas av barn under 8 år eller personer med nedsatt fysisk eller mental förmåga, eller brist på erfarenhet och kunskap, om de inte övervakas eller först får instruktioner angående säker användning av apparaten och eventuella risker. Barn får inte leka med apparaten. Barn får inte rengöra eller underhålla apparaten om de inte är över 8 år och har vuxens överinseende.
7. Förvara apparaten och sladden utom räckhåll för barn under 8 år.
8. Barn ska hållas under uppsikt för att garantera att apparaten inte används som leksak.
9. Värmeelementet kan vara varmt även efter användning. Koppla ur vattenkokaren från vägguttaget och låt den svalna innan du rengör den eller tar bort delar.
10. Använd inte en apparat med en skadad nätsladd eller stickkontakt, eller som det uppstått tekniskt fel på, eller efter att den har tappats på marken eller på något annat sätt skadats. Lämna in apparaten till närmaste auktoriserade servicecenter för undersökning, reparation eller elektrisk eller mekanisk justering.



SÄKERHETSFÖRESKRIFTER FÖR VATTENKOKARE

11. Vattenkokaren ska endast användas med den basplatta som medföljer. Användning av reservdelar som inte rekommenderas av tillverkaren kan resultera i brand, stötar eller personskador.
12. Använd inte apparaten utomhus.
13. Låt inte sladden hänga över köksbänk eller bordskanter och låt den inte komma i kontakt med heta ytor.
14. Använd inte nära eller på en varm gas- eller elspis.
15. Vattenkokaren ska endast användas för att värma vatten.
16. Använd inte vattenkokaren utan att locket är ordentligt stängt.
17. Använd inte vattenkokaren om handtaget är löst eller försvagat.
18. Använd inte maskinen till något annat än den är avsedd för.
19. Rengör inte vattenkokaren med slipande rengöringsmedel, stålull eller andra slipande material.
20. Apparaten är avsedd för bruk i hushåll och inom liknande användningsområden, såsom:
 - i köksutrymmen för personal i butiker, på kontor och i andra arbetsmiljöer
 - i gårdshus
 - av gäster på hotell, motell och i andra boendemiljöer
 - i miljöer av typen bed and breakfast.
21. Överfyll inte vattenkokaren. Om vattenkokaren fylls över gränsen kan kokande vatten läcka ut.

SPARA DESSA INSTRUKTIONER

Svensk



SÄKERHETSFÖRESKRIFTER FÖR VATTENKOKARE

Krav på elektrisk utrustning

⚠ VARNING



Risk för elektriska stötar

Koppla till ett jordat uttag.

Avlägsna inte jordstiftet.

Använd inte en adapter.

Använd inte förlängningssladd.

Om inte dessa anvisningar följs kan detta ge upphov till dödsfall, brand eller elektriska stötar.

Spänning: 220–240 Volt växelström
Frekvens: 50-60 Hertz
Motoreffekt: 1850–2200 Watt

OBS: Vattenkokaren har en jordad kontakt. För att undvika risk för elektriska stötar passar kontakten bara in i vägguttaget på ett enda sätt. Om stickkontakten inte passar i vägguttaget ska du kontakta en behörig elektriker. Modifiera inte själv stickkontakten på något sätt.

Använd inte förlängningssladd. Låt behörig elektriker eller servicepersonal installera ett eluttag nära vattenkokaren om sladden är för kort.

Avfallshantering av elektrisk utrustning

Sopsortering av förpackningsmaterialet

Förpackningsmaterialet består av 100 % återvinningsbart material och är märkt med återvinningssymbolen . De olika beståndsdelarna bör därför sopsorteras i enlighet med anvisningarna på den lokala återvinningsstationen.

Kassering av produkten

- Den här produkten är märkt enligt EG-direktivet 2012/19/EU rörande avfall från elektrisk och elektronisk utrustning (Waste Electrical and Electronic Equipment, WEEE).
- Genom att sedan slänga denna produkt på ett riktigt sätt bidrar du till att värna om miljö och hälsa.



- Om symbolen  finns på produkten eller i den medföljande dokumentationen får den inte slängas i hushållssoporna utan måste lämnas till återvinningsstationen och sorteras som eskrot.

Mer detaljerad information om hantering, återvinning och återanvändning av denna produkt kan du få från lokala myndigheter, avfallsentreprenör eller från butiken där du köpte produkten.



DELAR OCH FUNKTIONER

Delar

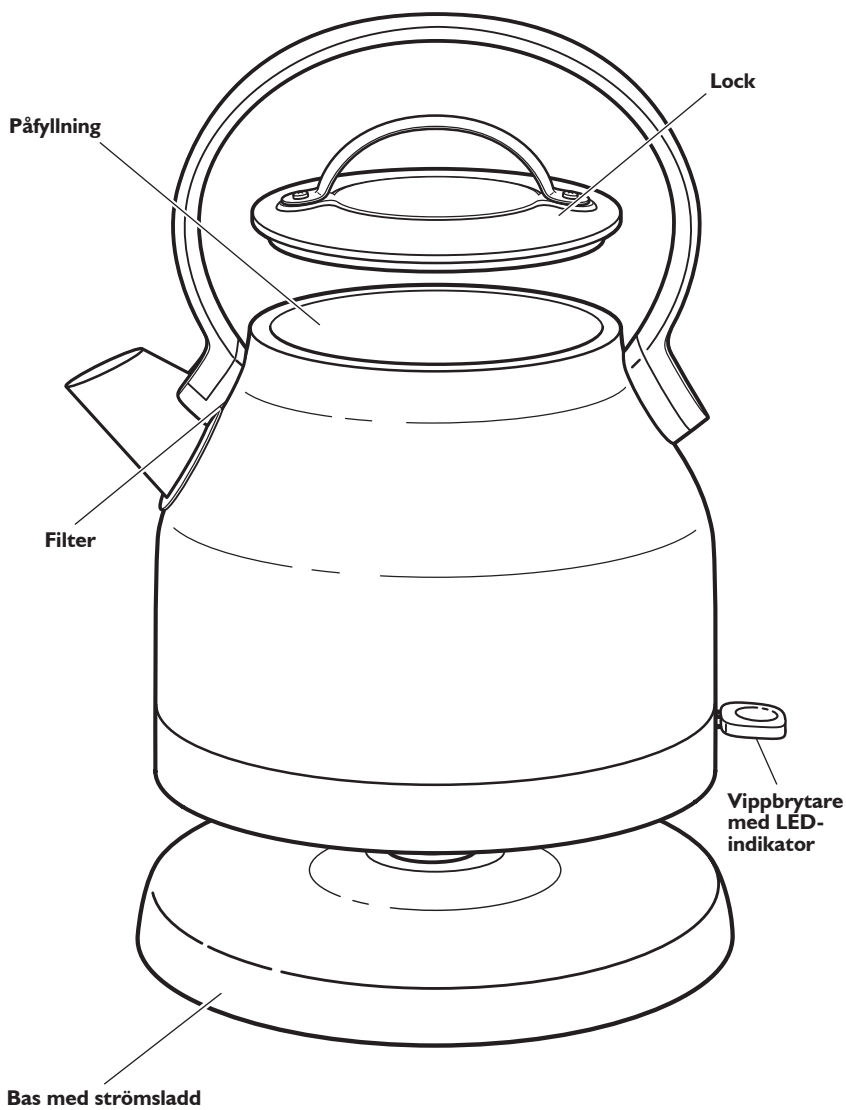

Svensk



ANVÄNDA VATTENKOKAREN

Före första användning

Fyll vattenkokaren till maxnivån före första användning, koka och häll sedan ut vattnet.

OBS: Vattenkokaren är utformad för att endast användas med vatten. Häll inga andra vätskor eller ämnen i vattenkokaren.

Uppvärmning av vatten

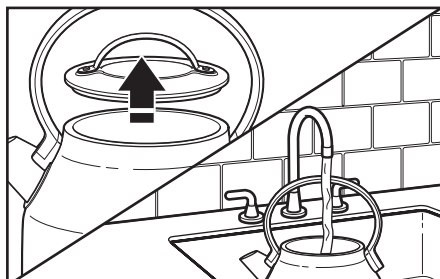

1 Ta av locket. Fyll vattenkokaren med vatten.

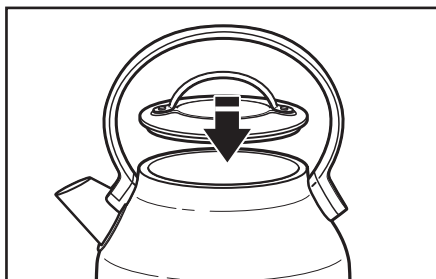

2 Sätt på locket.

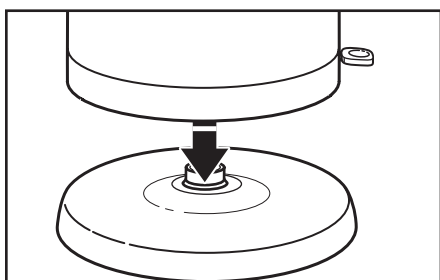

3 Ställ vattenkokaren på bottenplattan.

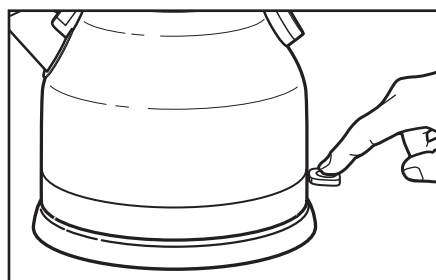

4 Sätt PÅ vattenkokaren genom att trycka ned vippbrytaren. LED-indikatorn tänds. Vattenkokaren stängs av automatiskt när vattnet kokar.

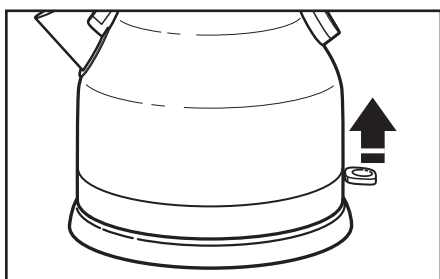

5 Du kan också stänga av vattenkokaren genom att föra upp vippbrytaren till AV-läget.

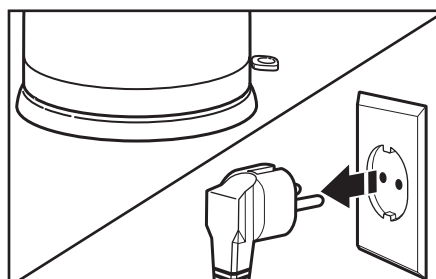

6 Koppla ur sladden när vattenkokaren inte används.

SKÖTSEL OCH RENGÖRING

Rengöring av utsidan

VIKTIGT: Koppla alltid ur vattenkokaren från vägguttaget innan du rengör den. Se till att den har svalnat helt.

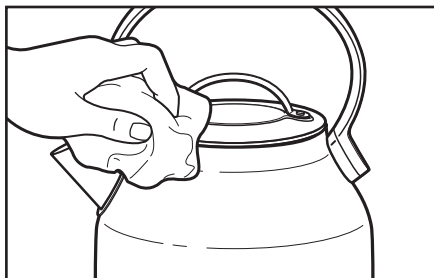

1 Vattenkokarens utsida kan rengöras med en fuktig trasa. Torka och polera vattenkokaren med en mjuk trasa. Slipmedel eller skurmedel av något slag rekommenderas inte.

Rengöra filtret

Vattenkokaren har ett avtagbart nätfilter som fångar upp kalkavlagringar från vattnet. Filtret behöver rengöras regelbundet – oftare om du har hårt vatten.

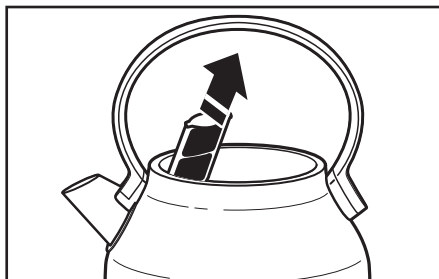

1 För att komma åt filtret: Öppna locket. Filtret sitter bakom pipen inuti vattenkokaren. Fatta tag i filtrets överdel för att ta bort det.

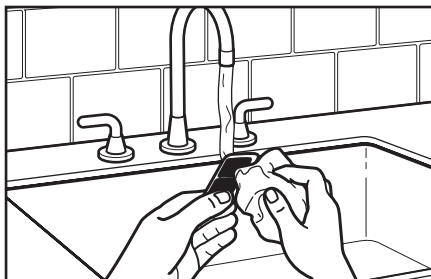

2 Rengör under varmvatten med en mjuk borste eller trasa för att ta bort avlagringar. Sätt tillbaka filtret genom att skjuta in det i spåret bakom pipen.

OBS: Om kalkavlagringar sitter kvar på filtret låter du det stå över natten i en lösning av vatten och vinäger. Skölj av filtret noga och sätt tillbaka det i vattenkokaren.

Svensk



SKÖTSEL OCH RENGÖRING

Ta bort mineralavlagringar på insidan

Avkalkning är nödvändigt för att din vattenkokare ska fungera optimalt. Det kan bildas kalkavlagringar på de inre metalldelarna i vattenkokaren. Hur ofta du måste rengöra den beror på vattnets hårdhet.

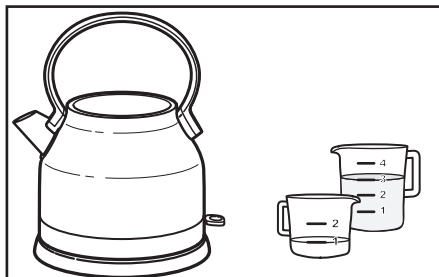

- 1 Fyll vattenkokaren med 0,25 L vit vinäger. Tillsätt 0,75 L vatten. Sätt PÅ vattenkokaren.

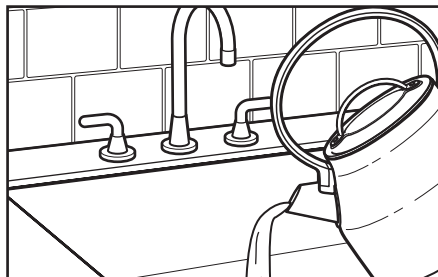

- 2 Häll ut rengöringslösningen och upprepa proceduren två gånger. Vattenkokaren är nu färdig för användning.



GARANTI OCH SERVICE

KitchenAids garanti för vattenkokare

Garantins giltighetstid:	KitchenAid kommer att betala för:	KitchenAid betalar inte för:
Europa, Mellanöstern och Afrika: 5KEK1222 Två års fullständig garanti räknat från inköpsdatum.	Reservdelar och arbetskostnader för reparation av fel i material eller utförande. All service måste utföras av ett auktoriserat KitchenAid servicecenter.	A. Reparationer om vattenkokaren används för andra ändamål än normal matberedning i hemmet. B. Skador till följd av olyckor, förändringar, felaktig användning, ovarsam hantering eller installation/användning som inte uppfyller lokala elsäkerhetsföreskrifter.

KITCHENAID TAR INGET ANSVAR FÖR INDIREKTA SKADOR.

Servicecenter

All service måste utföras lokalt av ett auktoriserat KitchenAid servicecenter. Kontakta återförsäljaren för enheten för att få namnet på närmaste auktoriserade KitchenAid servicecenter.

Allmänna frågor:  00800 3810 4026

Om du vill ha mer information ska du besöka vår webbplats på:
www.KitchenAid.eu

Svensk

©2018 Alla rättigheter förbehålls.
Specifikationerna kan ändras utan föregående meddelande.



INNHALDSFORTEGNELSE

SIKKERHET VED BRUK AV VANNKOKEREN

Viktige forholdsregler	96
Krav til strømforsyning	98
Kassering av elektrisk utstyr	98

DELER OG FUNKSJONER

Deler	99
-------------	----

BRUKE VANNKOKEREN

Før førstegangsbruk	100
Varme vann	100

VEDLIKEHOLD OG RENGJØRING

Utvendig rengjøring	101
Rengjøring av filteret	101
Fjerne innvendige mineralavleiringer	102

GARANTI OG SERVICE	103
--------------------------	-----

SIKKERHET VED BRUK AV VANNKOKEREN

Din og andres sikkerhet er svært viktig.

Vi har satt inn en rekke sikkerhetanvisninger i denne bruksanvisningen og på utstyret. Les alltid sikkerhetsanvisningene og følg dem nøye.



Dette er varselsymbolet.

Dette symbolet gjør deg oppmerksom på mulige farer som kan ta livet av eller skade deg eller andre.

Alle sikkerhetsanvisninger følger etter varselsymbolet og ordet "FARE" eller "ADVARSEL". Disse ordene betyr:

! FARE

Du kan dø eller bli alvorlig skadet hvis du ikke umiddelbart følger anvisningene.

! ADVARSEL

Du kan dø eller bli alvorlig skadet hvis du ikke følger anvisningene.

Alle sikkerhetsanvisninger angir hvilken potensiell fare det gjelder, hvordan du reduserer risikoen for skade, og hva som kan skje hvis du ikke følger instruksjonene.

VIKTIGE FORHOLDSREGLER

Grunnleggende forholdsregler skal alltid etterfølges ved bruk av elektriske apparater, inkludert følgende:

1. Les gjennom alle instruksjoner. Feil bruk av apparatet kan føre til personskader.
2. Ikke berør varme overflater. Bruk håndtakene.
3. Beskytt deg mot brann, elektrisk støt og personskader ved å unngå å senke sokkelen, ledningen, kontakten eller vannkokeren i vann og annen væske.
4. Advarsel: Unngå å søle på koblingen.
5. Denne maskinen er ikke laget for å brukes av personer (inkludert barn) med reduserte fysiske, sensoriske eller mentale evner, eller uten nødvendig erfaring og kunnskap, med mindre de er under tilsyn eller har fått opplæring i bruk av apparatet fra en person med ansvar for deres sikkerhet.
6. Dette apparatet kan brukes av barn fra 8 år og eldre og personer med reduserte fysiske, sensoriske eller mentale evner eller uten erfaring og kunnskap under tilsyn eller hvis de har fått veiledning i å bruke apparatet på en trygg måte og forstår farene som er involvert. Barn skal ikke leke med apparatet. Rengjøring og brukervedlikehold skal ikke gjøres av barn hvis de ikke er eldre enn 8 år og under tilsyn.
7. Hold apparatet og strømledningen utenfor rekkevidde for barn som er yngre enn 8 år.
8. Pass på at barn ikke leker med apparatet.
9. Overflaten til varmeelementet vil ha restvarme etter bruk. Koble vannkokeren fra stikkkontakten og la den kjøles ned før du rengjør den eller fjerner deler.
10. Apparatet må ikke brukes hvis ledningen eller støpslet er defekt eller hvis apparatet har en feil, eller faller på gulvet eller skades på annen måte. Returner apparatet til nærmeste autoriserte servicesenter for feilsøking, reparasjon eller for elektrisk eller mekanisk justering.



SIKKERHET VED BRUK AV VANNKOKEREN

11. Vannkokeren skal kun brukes med den basen som den ble levert sammen med. Bruk av reservedeler som ikke er anbefalt av produsenten kan føre til brann, støt og personskade.
12. Må ikke brukes utendørs.
13. Ikke la ledningen henge over kanten på kjøkkenbenk eller bord, og ikke la den komme i kontakt med varme flater.
14. Ikke bruk den nær eller på gassovn eller elektrisk ovn.
15. Vannkokeren skal kun benyttes til å varme vann.
16. Ikke bruk vannkokeren uten at lokket er helt lukket.
17. Ikke bruk vannkokeren dersom håndtaket er løst eller svekket.
18. Bruk ikke apparatet til annet enn det er beregnet på.
19. Unngå å rengjøre vannkokeren med skurende rengjøringsmidler, stålull og annet skurende materiale.
20. Apparatet er ment for husholdningsbruk og lignende som f.eks.:
 - bemannede kjøkkenområder i butikker, kontorer og andre arbeidsmiljøer
 - gårdshus
 - av gjester på hoteller, moteller og i andre boligmiljøer
 - steder som tilbyr overnatting med frokost.
21. Ikke overfyll vannkokeren. Hvis vannkokeren overfylles kan kokende vann sprute ut.

TA VARE PÅ DENNE BRUKSANVISNINGEN

Norsk



SIKKERHET VED BRUK AV VANNKOKEREN

Krav til strømforsyning

⚠ ADVARSEL



Fare for elektrisk støt

Sett støpselet i en jordet stikkontakt.

Du må aldri fjerne jordpinnen.

Ikke bruk adapter.

Ikke bruk skjøteledning.

Hvis dette ikke gjøres kan det føre til død, brann eller elektrisk støt.

Spenning: 220-240 volt A.C.
Frekvens: 50-60 hertz
Wattforbruk: 1850–2200 watt

MERK: Vannkokeren har en jordet kontakt. For å redusere risikoen for elektrisk støt, kan støpselet bare settes inn i stikkontakten på én måte. Hvis støpselet ikke passer i stikkontakten, må du ta kontakt med en faglært elektriker. Støpselet må ikke på noen måte forandres.

Ikke bruk skjøteledning. Hvis strømledningen er for kort, bør du kontakte en godkjent elektriker eller servicetekniker for å installere en stikkontakt i nærheten av apparatet.

Kassering av elektrisk utstyr

Kassering av innpakningsmaterialet

Innpakningsmaterialet er 100 % resirkulerbart, og er merket med resirkuleringssymbolet . De forskjellige delene av innpakningen må derfor kasseres på en ansvarlig måte, og i henhold til lokale forskrifter for avfallsdeponering.

Kassering av produktet

- Dette apparatet er merket i samsvar med EU-direktiv 2012/19/EU om kassering av elektrisk og elektronisk utstyr (Waste Electrical and Electronic Equipment - WEEE).

- Ved å sikre at dette produktet blir avhendet på riktig måte, vil du bidra til å forhindre mulige negative konsekvenser for miljø og helse som ellers kunne forårsakes av u hensiktsmessig avfallshåndtering av dette produktet.



- Symbolet  på produktet eller på den vedlagte dokumentasjonen indikerer at det ikke skal behandles som husholdningsavfall, men tas med til en egnet innsamlingsstasjon for resirkulering av elektrisk og elektronisk utstyr.

For nærmere informasjon om håndtering, kassering og resirkulering av dette produktet, kontakt kommunen, renovasjonsvesenet eller forretningen der du anskaffet det.



DELER OG FUNKSJONER

Deler

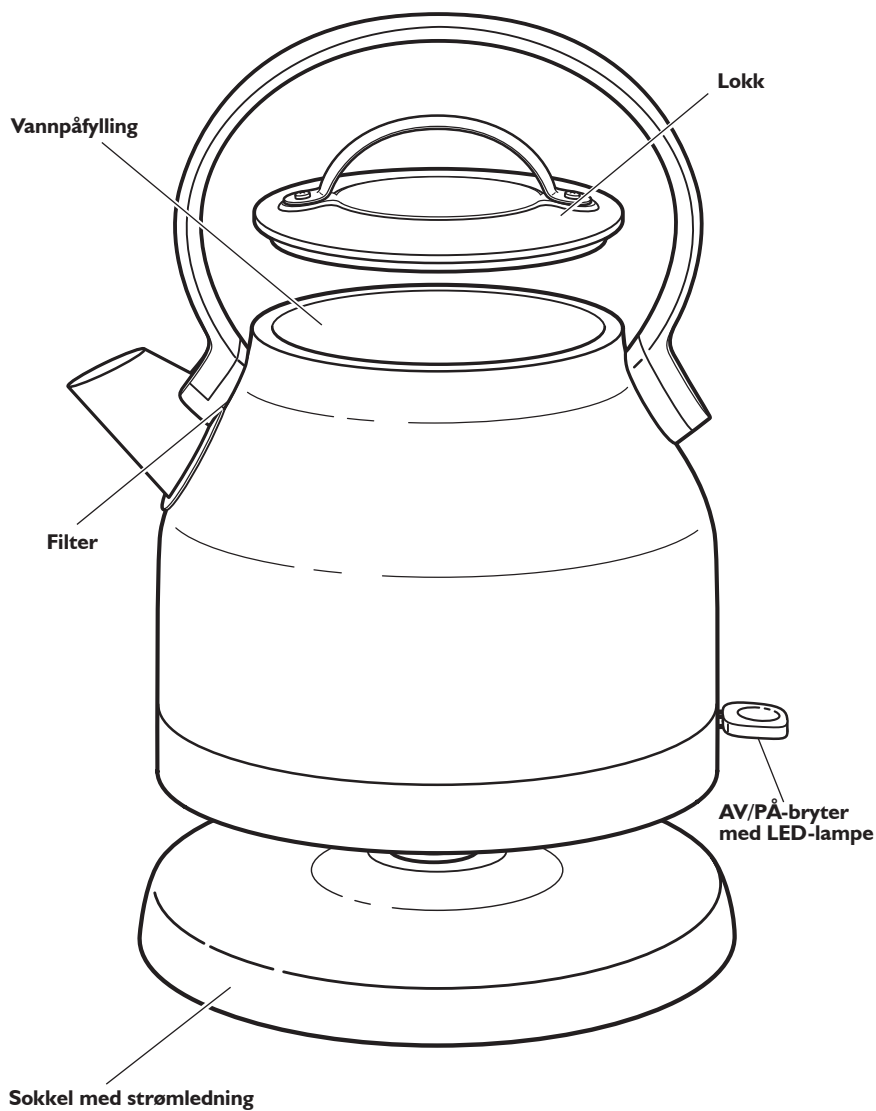

Norsk



BRUKE VANNKOKEREN

Før førstegangsbruk

Før førstegangs bruk, fyll vannkokeren til maksimumsnivået, kok opp vannet og hell det ut.

MERK: Vannkokeren er kun beregnet til å varme opp vann. Ikke fyll på andre væsker eller substanser i vannkokeren.

Varme vann

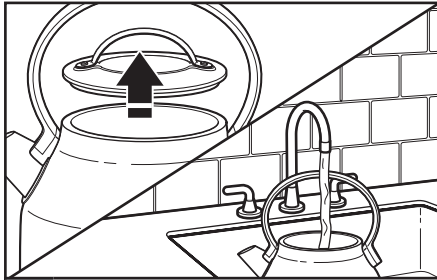

1 Ta av lokket fra vannkokeren.
Fyll vannkokeren med vann.

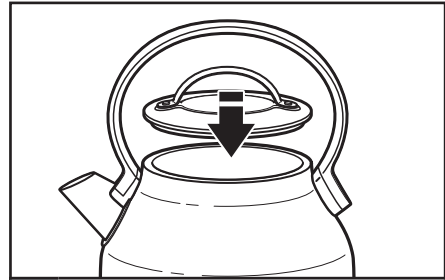

2 Sett på lokket igjen.

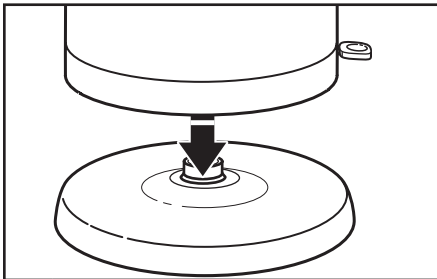

3 Plasser vannkokeren på basen.

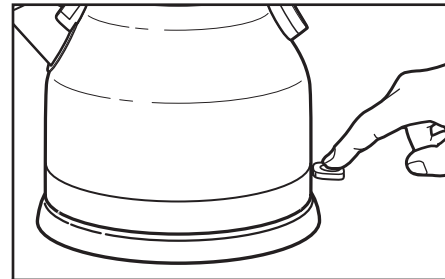

4 Slå vannkokeren PÅ ved å trykke AV/
PÅ-bryteren ned. LED-lampen tennes.
Vannkokeren slår seg av automatisk
når vannet har kokt opp.

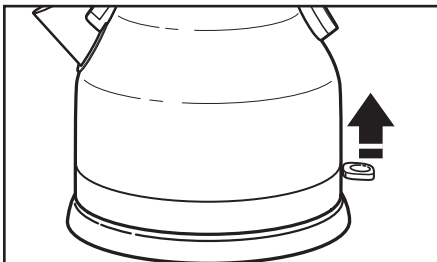

5 Du kan også slå den av ved å sette
bryteren i AV-stillingen.

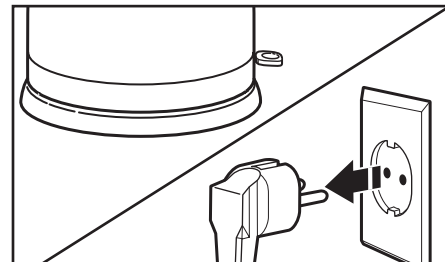

6 Trekk ut kontakten når vannkokeren
ikke er i bruk.



VEDLIKEHOLD OG RENGJØRING

Utvendig rengjøring

VIKTIG: Før rengjøring må du alltid trekke ut vannkokerens støpsel fra stikkkontakten. Pass på at vannkokeren er helt avkjølt.

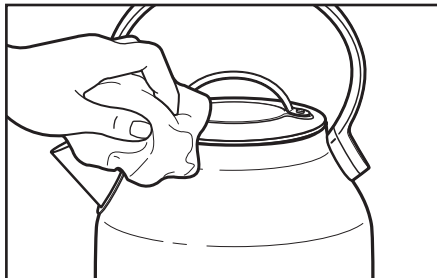

1 Vannkokeren kan tørkes av utvendig med en fuktig klut. Tørk av og poler vannkokeren med en myk klut. Skuremidler anbefales ikke.

Rengjøring av filteret

Vannkokeren har et avtakbart nettingfilter som fanger opp kalkavleiringer, slik at du får renere vann. Filteret må rengjøres regelmessig—oftere ved bruk av hardt vann.

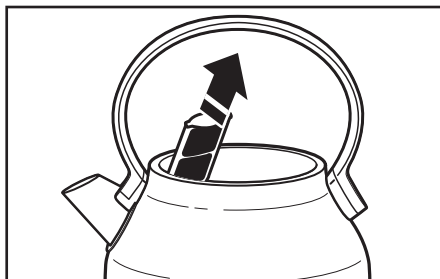

1 Åpne lokket for å komme til filteret. Filteret sitter bak tuten, inne i vannkokeren. Ta tak i toppen av filteret for å ta det ut.

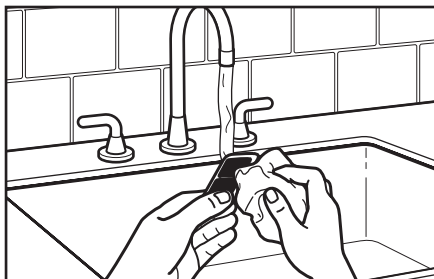

2 Rengjør under varmt vann med myk børste eller klut for å fjerne avleiringer, bytt filter ved å skyve det inn i sporet bak tuten.

MERK: Hvis kalk samler seg på filteret, bør du la det stå natten over i en løsning av vann og hvit eddik. Skyll filteret grundig og sett det tilbake i vannkokeren.





VEDLIKEHOLD OG RENGJØRING

Fjerne innvendige mineralavleiringer

Vannkokeren må avkalkes for å oppnå best mulig ytelse. Kalk kan samle seg opp på metalledene på innsiden av vannkokeren. Hvor ofte den rengjøres avhenger av hvor hardt vannet du fyller i vannkokeren er.

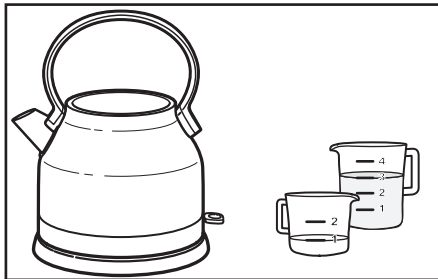

1 Fyll vannkokeren med 0,25 L hvit eddik. Fyll på med 0,75 L vann. Slå PÅ kjelen.

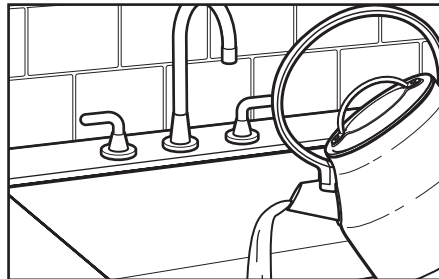

2 Tøm ut løsningen og gjenta prosessen to ganger. Vannkokeren er nå klar til bruk.



GARANTI OG SERVICE

Garanti for vannkoker fra KitchenAid

Garantiens lengde:	KitchenAid betaler for:	KitchenAid betaler ikke for:
Europa, Midtøsten og Afrika: 5KEK1222 To års full garanti fra kjøpsdato.	Reservedeler og reparasjonsarbeidskostnader for å korrigere defekter i materialer eller utførelse. Servicen må utføres av et serviceverksted som er autorisert av KitchenAid.	A. Reparasjoner hvis vannkokeren blir brukt til annet enn vanlig matlaging. B. Skade som er resultat av uhell, modifiseringer, feilbruk, misbruk eller installasjon/drift som ikke er i overensstemmelse med lokale elektrisitetsforskrifter.

KITCHENAID PÅTAR SEG IKKE ANSVAR FOR INDIREKTE SKADE.

Servicesentre

All service bør utføres lokalt av et servicesenter som er autorisert av KitchenAid. Kontakt forhandleren som du kjøpte maskinen fra for å få navnet på ditt nærmeste servicesenter som er autorisert av KitchenAid.

Direktelinje hovednummer:  00800 3810 4026

Hvis du vil ha mer informasjon, kan du besøke nettstedet vårt på:
www.KitchenAid.eu

Norsk

©2018 Alle rettigheter forbeholdt.
Spesifikasjoner kan endres uten forvarsel.



SISÄLLYSLUETTELO

VESIPANNUN TURVALLISUUS

Tärkeät turvatoimenpiteet	106
Sähkövaatimukset	108
Sähkölaitteiden hävittäminen	108

OSAT JA OMINAISUUDET

Osat	109
------------	-----

VESIPANNUN KÄYTTÖ

Ennen ensimmäistä käyttökertaa	110
Veden lämmittäminen	110

HOITO JA PUHDISTUS

Ulkopuolen puhdistaminen	111
Suodattimen puhdistaminen	111
Kalkkijäämien poistaminen vesipannun sisältä	112

TAKUU JA HUOLTO	113
------------------------------	-----

VESIPANNUN TURVALLISUUS

Sinun ja muiden turvallisuus on erittäin tärkeää.

Tässä käyttöohjeessa ja hankkimassasi laitteessa on monia tärkeitä turvaohjeita. Lue aina kaikki turvaohjeet ja noudata niitä.



Tämä on turvallisuusriskin symboli.

Tämä merkki varoittaa mahdollisista riskeistä, jotka voivat johtaa sinun tai muiden kuolemaan tai loukkaantumiseen.

Kaikissa turvaohjeissa on varoituskolmio ja sana "VAARA" tai "VAROITUS". Nämä sanat tarkoittavat:

VAARA

Ohjeen noudattamatta jättäminen voi aiheuttaa välittömästi kuoleman tai henkilövahingon.

VAROITUS

Voit kuolla tai loukkaantua vakavasti, jos et noudata ohjeita.

Kaikista turvaohjeista käy ilmi, mikä mahdollinen vaara on, miten voit vähentää loukkaantumisen riskiä ja mitä voi tapahtua, jos ohjeita ei noudateta.

TÄRKEÄT TURVATOIMENPITEET

Sähkölaitteita käytettäessä on aina noudatettava tavallisia turvatoimia, joihin kuuluvat seuraavat:

1. Lue kaikki ohjeet. Laitteen väärinkäyttö voi johtaa henkilövahinkoon.
2. Älä kosketa kuumia pintoja. Käytä kädensijoja.
3. Suojaudu tulipalon, sähköiskun ja loukkaantumisen vaaralta välttämällä jalustan, johdon, pistokkeen ja vesipannun upottamista veteen tai muuhun nesteeseen.
4. Varoitus: Älä läikytä nestettä liittimelle.
5. Tätä laitetta ei ole tarkoitettu sellaisten henkilöiden käyttöön (mukaan luettuna lapset), joiden fyysinen toimintakyky, aistien tai henkinen toimintakyky tai kokemus sekä tiedot eivät riitä laitteen käyttöön. He saavat käyttää laitetta ainoastaan heidän turvallisuudestaan vastaavan henkilön valvonnassa ja opastamana.
6. Tätä laitetta voivat käyttää vähintään 8-vuotiaat lapset ja henkilöt, joiden fyysinen toimintakyky tai aistien tai henkinen toimintakyky tai kokemus sekä tiedot ovat normaalia vähäisemmät, jos heitä valvotaan tai heidät on ohjattu laitteen turvallisessa käytössä ja vaarojen ymmärtämisessä. Lapset eivät saa leikkiä laitteella. Lapset eivät saa puhdistaa tai huoltaa laitetta, elleivät he ole yli 8-vuotiaita ja ellei heitä valvota.
7. Laite ja sen sähköjohto on pidettävä alle 8-vuotiaiden lasten ulottumattomissa.
8. Lapsia on valvottava, jotta voidaan varmistaa, etteivät he pääse leikkimään laitteella.
9. Lämmityselementin pinnassa on jäännöslämpöä käytön jälkeen. Irrota vesipannu pistorasiasta ja anna sen jäähtyä ennen puhdistusta tai osien irrottamista.
10. Älä käytä laitetta, jos sen virtajohto tai pistoke on rikki, jos laite on epäkunnossa, pudonnut tai muuten vaurioitunut. Palauta laite lähimpään valtuutettuun huoltoliikkeeseen tarkastettavaksi, korjattavaksi tai sähkö- ja mekaanisten toimintojen säätöä varten.



VESIPANNUN TURVALLISUUS

Suomi

11. Vesipannua saa käyttää vain mukana toimitetun jalustan kanssa. Muiden kuin valmistajan suosittelemien varaosien käyttö voi aiheuttaa tulipalon, sokin tai loukkaantumisen.
12. Älä käytä laitetta ulkotiloissa.
13. Älä anna johdon roikkua tiskin tai pöydänreunan yli tai koskettaa kuumia pintoja.
14. Älä käytä lähellä kuumaa kaasu- tai sähköliettä tai niiden päällä.
15. Vesipannua saa käyttää ainoastaan veden lämmittämiseen.
16. Älä käytä vesipannua, jos sen kansi ei ole kunnolla kiinni.
17. Älä käytä vesipannua, jos sen kahva on löysä tai heikko.
18. Käytä laitetta ainoastaan sen omaan käyttötarkoitukseen.
19. Älä puhdista vesipannua hankaavilla puhdistusaineilla, teräsvillalla tai muilla hankaavilla materiaaleilla.
20. Laitte on tarkoitettu käytettäväksi kodeissa ja vastaavissa käyttöympäristöissä, kuten
 - kauppojen, toimistojen ja muiden työympäristöjen henkilöstökeittiöissä;
 - maataloissa;
 - asiakkaiden käytettäväksi hotelleissa, motelleissa ja muissa asuinympäristöissä;
 - bed and breakfast -tyyppisissä ympäristöissä.
21. Älä ylitäytä vesipannua. Jos vesipannu ylitäytetään, kiehuva vettä saattaa roiskua ulos.

SÄÄSTÄ NÄMÄ OHJEET



Sähkövaatimukset

VAROITUS



Sähköiskun vaara

Laita pistoke maadoitettuun pistorasiaan.

Älä poista maadoitusliitintä.

Älä käytä muuntajaa.

Älä käytä jatkojohtoa.

Näiden ohjeiden laiminlyöminen voi johtaa kuolemaan, tulipaloon tai sähköiskuun.

Jännite: 220 - 240 Voltin, vaihtovirta
Taajuus: 50-60 Hertziä
Teho: 1850–2200 Wattia

HUOM. Vesipannussa on maadoitettu pistoke. Sähköiskuvaaran välttämiseksi pistoke sopii pistorasiaan vain yhdessä asennossa. Ellei pistoke sovi pistorasiaan, ota yhteys valtuutettuun huoltoliikkeeseen. Älä tee mitään muutoksia pistokkeeseen.

Älä käytä jatkojohtoa. Jos sähköjohto on liian lyhyt, pyydä pätevää sähköasentajaa tai huoltomiestä asentamaan pistorasia laitteen lähelle.

Sähkölaitteiden hävittäminen

Pakkausmateriaalien hävittäminen

Pakkausmateriaalit ovat 100 % kierrätettäviä, ja ne on merkitty kierrätys-symbolilla . Pakkauksen kaikki osat on hävitettävä vastuullisesti ja täysin paikallisten viranomaisten jätehuoltoa koskevien säädösten mukaisesti.

Tuotteen hävittäminen

- Tämä laite on merkitty Euroopan direktiivin 2012/19/EU Sähkö- ja elektroniikkalaiteromu (WEEE) mukaisesti.

- Kun huolehdit tuotteen asianmukaisesta hävittämisestä, ehkäiset osaltasi ympäristö- ja terveyshaittoja, joita tuotteen virheellinen jätekäsittely voisi aiheuttaa.

- Tuotteessa tai sen dokumentaatiossa

oleva symboli  merkitsee, että sitä ei saa

käsitellä kotitalousjätteenä vaan se on vietävä asianmukaiseen keräyspisteeseen, jossa kierrätetään sähkö- ja elektroniikkalaitteita.

Lisätietoja tuotteen käsittelystä, talteenotosta ja kierrätyksestä saa kaupungin- tai kunnanvirastosta, paikallisesta jätehuoltoliikkeestä tai liikkeestä, josta tuote ostettiin.



OSAT JA OMINAISUUDET

Osat

Suomi

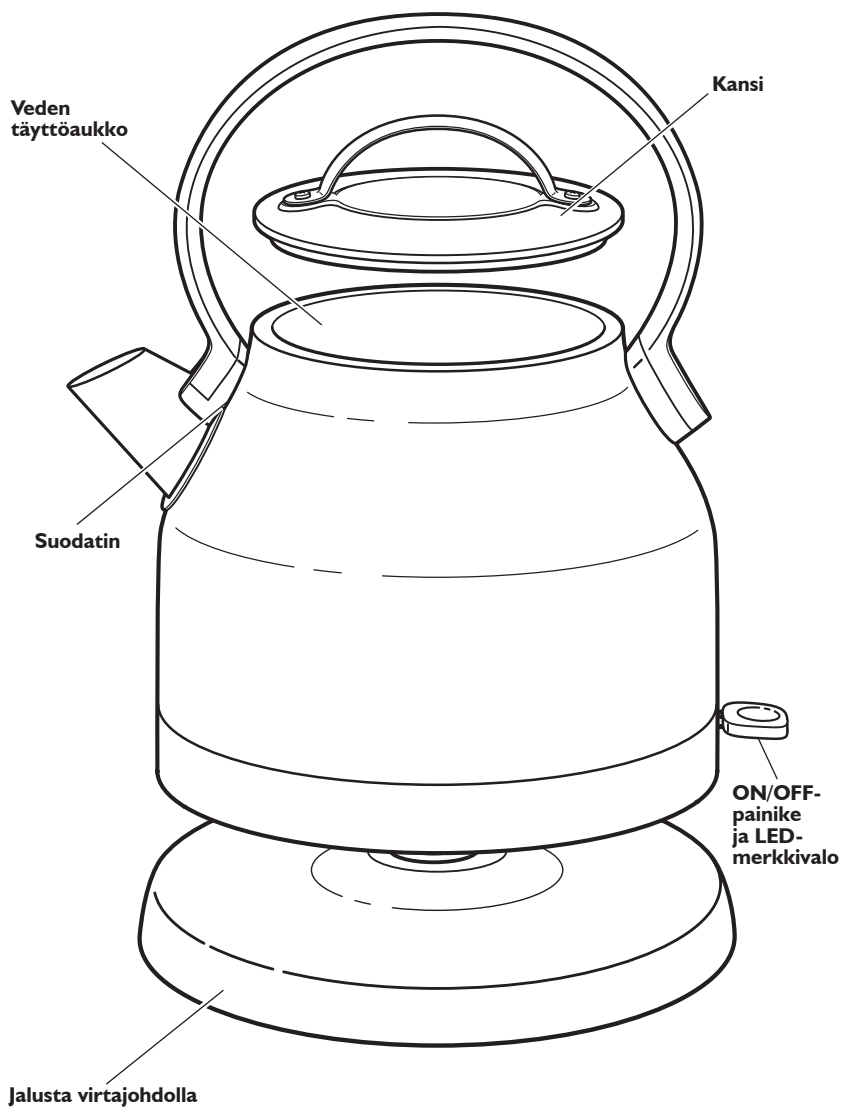

VESIPANNUN KÄYTTÖ

Ennen ensimmäistä käyttökertaa

Ennen ensimmäistä käyttökertaa täytä vesipannu ripipintaan, keitä sitten vesi ja kaada se pois.

HUOM. Vesipannu on suunniteltu vain veden keittämiseen. Älä laita muita nesteitä tai aineita vesipannuun.

Veden lämmittäminen

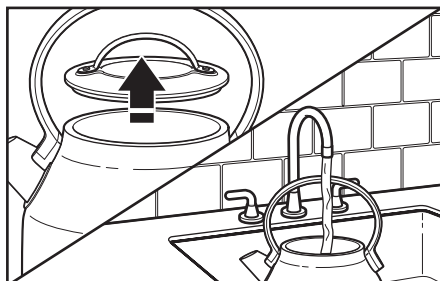

1 Poista kansi pannusta.
Täytä vesipannu vedellä.

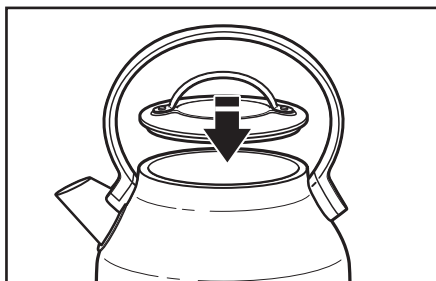

2 Aseta kansi paikoilleen.

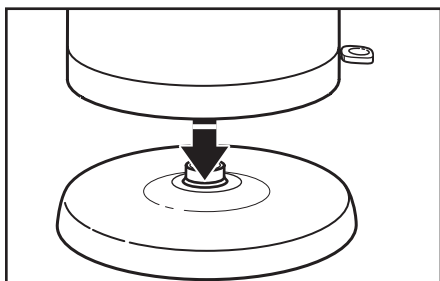

3 Aseta vesipannu alustalle.

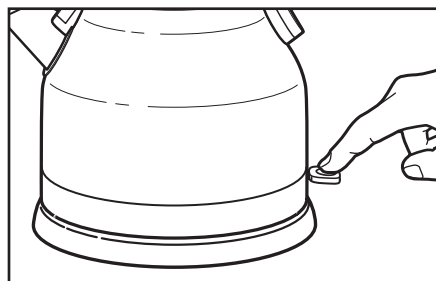

4 Kytke virta vesipannuun painamalla ON/OFF-painiketta alaspäin. LED-merkkivalo syttyy.
Vesipannun virta kytkeytyy automaattisesti pois päältä, kun vesi on kiehunut.

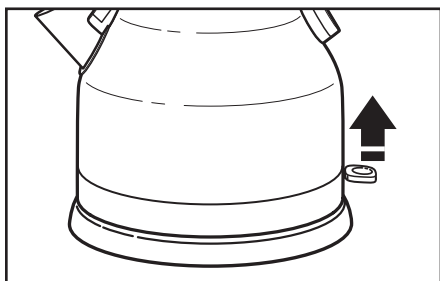

5 Voit katkaista virran myös nostamalla painikkeen OFF-asentoon.

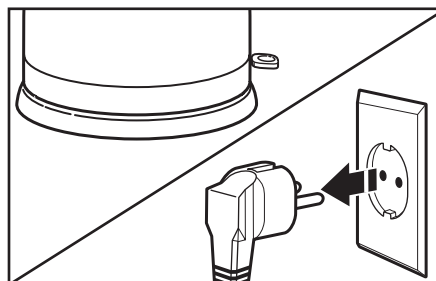

6 Ota johto pois pistokkeesta, kun vesipannua ei käytetä.

HOITO JA PUHDISTUS

Ulkopuolen puhdistaminen

TÄRKEÄÄ: Ota vesipannun johto aina pois sähköpistokkeesta ennen puhdistamista. Varmista, että vesipannu on jäähtynyt täysin.



1 Vesipannun ulkopinta voidaan puhdistaa kostealla liinalla. Kuivaa ja kiillota vesipannu pehmeällä liinalla. Hankaavia ja naarmuttavia aineita ei suositella.

Suomi

Suodattimen puhdistaminen

Vesipannussa on poistettava verkkosuodatin, joka pyydystää karstan ja puhdistaa vettä. Filteri pitää puhdistaa ajoittain – useammin jos alueesi vesi on kovaa.

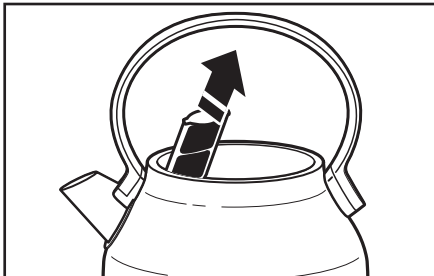

1 Suodattimen käsittely: Avaa kansi; suodatin sijaitsee vesipannun sisällä, nokan takana. Poistaaksesi filterin ota kiinni sen yläosasta.

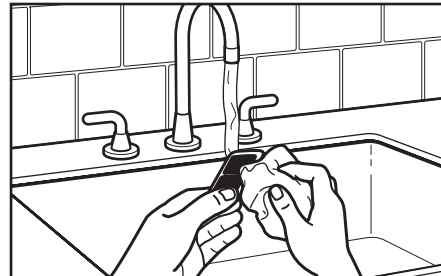

2 Puhdista kuumassa vedessä pehmeällä harjalla tai kankaalla poistaaksesi jäänteet, vaihda filteri liu'uttamalla se aukkoon hanan takana.

HUOM. Jos suodattimeen jää kalkkikertymiä, jätä se likoamaan yön yli veden ja valkoetikan seokseen. Huuhtelee suodatin huolella ja aseta takaisin vesipannuun.



HOITO JA PUHDISTUS

Kalkkijäämien poistaminen vesipannun sisältä

Kalkin poisto on tarpeen, jos vesipannusta haluaa parhaan mahdollisen hyödyn. Vesipannun sisätilan metalliosiin voi kertyä kalkkia. Puhdistusväli riippuu siitä, miten kovaa vettä vesipannussa käytetään.

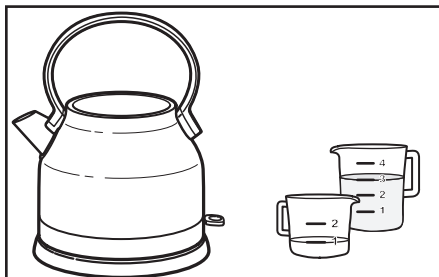

- 1 Kaada vesipannuun 2,5 desilitraa etikkaa. Lisää 7,5 desilitraa vettä. Paina kytkin ON-asentoon.

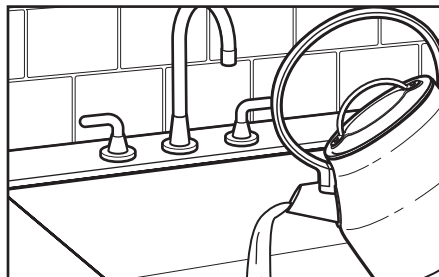

- 2 Poista liuos vesipannusta ja toista kahdesti. Vesipannu on nyt käyttövalmis.



TAKUU JA HUOLTO

KitchenAid-vesipannun takuu

Takuuajan pituus:	KitchenAid korvaa:	KitchenAid ei korvaa:
Eurooppa, Lähi-itä ja Afrikka: 5KEK I 222 Kahden vuoden täydellinen takuu ostopäivästä lukien.	Varaosat ja korjauskulut laitteen materiaaliin ja sen valmistukseen liittyvissä vioissa. Huoltotyöt tulee teettää valtuutetussa KitchenAid-huoltoliikkeessä.	A. Vesipannun korjausta, joka on tehtävä siksi, että vesipannun on käytetty muussa tarkoituksessa kuin normaalissa kotitalouskäytössä. B. Onnettomuuden, muutosten, väärinkäytön ja vahingoittamisen tai paikallisista sähköasennussäädöksistä poikkeavan asennuksen/käytön aiheuttamia vahinkoja.

Suomi

KITCHENAID EI VASTAA VÄLILLISISTÄ VAHINGOISTA.

Huoltoliikkeet

Kaikkeen huoltoon tulee käyttää alueenne valtuutettua KitchenAid-huoltoliikettä. Ottakaa yhteyttä myyjään, jolta hankitte laitteen, jotta saisitte lähimmän valtuutetun KitchenAid-huoltoliikkeen yhteystiedot.

Yleinen palvelunumero:  00800 3810 4026

Lisätietoja on verkkosivustossa:
www.KitchenAid.eu

©2018 Kaikki oikeudet pidätetään.
Muutokset määrittelyihin ovat mahdollisia ilman ilmoitusta.





VEJLEDNING TIL ELKEDEL

INDHOLD

SIKKER BRUG AF ELKEDEL

Vigtige sikkerhedsanvisninger	116
Elektriske krav	118
Bortskaffelse af elektriske apparater	118

DELE OG FUNKTIONER

Dele	119
------------	-----

BETJENING AF ELKEDLEN

Før første brug	120
Opvarmning af vand	120

VEDLIGEHOLDELSE OG RENGØRING

Rengøring af ydersiden	121
Rengøring af filteret	121
Fjernelse af kalkaflejringer indeni kedlen	122

GARANTI OG SERVICE	123
---------------------------------	-----

Dansk

SIKKER BRUG AF ELKEDEL

Din og andres sikkerhed er meget vigtig.

Der findes mange vigtige sikkerhedsanvisninger i denne vejledning og på apparatet. Læs og følg altid sikkerhedsanvisningerne.



Her vises sikkerhedssymbolet.

Dette symbol advarer om mulige farer, der kan være livsfarlige eller kvæste dig selv og andre.

Alle sikkerhedsanvisninger vil blive beskrevet efter sikkerhedsadvarselssymbolet samt efter ordet "FARE" eller "ADVARSEL". Disse ord betyder:

! FARE

Man kan blive alvorligt skadet hvis man ikke straks følger instruktionerne.

! ADVARSEL

Man kan blive alvorligt skadet hvis man ikke følger instruktionerne

Alle sikkerhedsanvisninger fortæller dig, hvori den potentielle fare består, hvordan den kan reduceres og hvad der kan ske, hvis anvisningerne ikke følges.



SIKKER BRUG AF ELKEDEL

VIGTIGE SIKKERHEDSANVISNINGER

Når du bruger elektriske apparater, skal du altid overholde de grundlæggende sikkerhedsanvisninger, herunder følgende:

1. Læs alle instruktioner. Misbrug af apparatet kan resultere i personskade.
2. Rør ikke ved varme overflader. Brug håndtagene.
3. For at forhindre brand, elektrisk stød og personskade må du ikke nedsænke basen, ledningen, stikket eller elkedlen i vand eller anden væske.
4. Advarsel: Undgå spild på elstikket.
5. Apparatet er ikke beregnet til at blive brugt af personer (herunder børn), hvis fysiske, sensoriske eller mentale evner er nedsat, eller personer uden den fornødne erfaring og viden, medmindre de er instrueret i sikker brug af apparatet eller er under opsyn af en person, der har ansvaret for dem.
6. Apparatet kan bruges af børn på 8 år og derover og personer, hvis fysiske, sensoriske eller mentale evner er nedsat, eller personer uden den fornødne erfaring og viden, hvis de er instrueret i sikker brug af apparatet eller er under opsyn af en person, der har ansvaret for dem. Børn bør ikke lege med apparatet. Rengøring og brugervedligeholdelse må ikke foretages af børn, med mindre de er over 8 år og under opsyn.
7. Hold apparatet og ledningen udenfor rækkevidde af børn, som er under 8 år.
8. Hold børn under opsyn og lad dem ikke lege med apparatet.
9. Varmeelementets overflade kan være varmt efter brug. Fjern elkedlens stik fra stikkontakten og lad kedlen afkøle før den rengøres, eller dele fjernes fra den.
10. Anvend ikke apparatet, hvis ledningen eller stikket er beskadiget, eller hvis apparatet ikke fungerer korrekt, har været tabt eller på nogen måde er beskadiget. Indlever apparatet hos det nærmeste autoriserede servicecenter til eftersyn, reparation eller justering af de elektriske eller mekaniske komponenter.





SIKKER BRUG AF ELKEDEL

11. Elkedlen må kun bruges sammen med den medfølgende base. Brug af reservedele, der ikke anbefales af producenten, kan resultere i brand, elektrisk stød eller personskade.
12. Må ikke bruges udendørs.
13. Ledningen må ikke hænge ud over bordkanten og må ikke komme i kontakt med varme overflader.
14. Må ikke anvendes i nærheden af, eller på et varmt gas- eller elektrisk komfur.
15. Elkedlen må kun bruges til opvarmning af vand.
16. Brug ikke elkedlen, hvis låget ikke er ordentlig lukket.
17. Brug ikke elkedlen med et løstsiddende, eller et beskadiget håndtag.
18. Brug ikke apparatet til andet end det, det er beregnet til.
19. Elkedlen må ikke rengøres med skuremidler, ståluld eller andre slibende materialer.
20. Dette apparat er beregnet til brug i husholdninger og lignende anvendelse som f.eks.
 - medarbejderkøkkenområder i butikker, på kontorer og andre arbejdsmiljøer
 - gårdsalg
 - af gæster på hoteller, moteller og andre overnatningsmiljøer
 - overnatningsmiljøer som bed & breakfast.
21. Overfyld ikke elkedlen. Hvis elkedlen overfyldes, kan kogende vand sprøjte ud.

Dansk

GEM DENNE VEJLEDNING

SIKKER BRUG AF ELKEDEL

Elektriske krav

ADVARSEL



Fare for elektrisk stød

Skal sluttes til en stikkontakt med jordforbindelse.

Jordforbindelsesstikket må ikke fjernes.

Brug ikke en adapter.

Brug ikke forlængerledning.

Manglende overholdelse af disse anvisninger kan medføre personskade, brand eller elektrisk stød.

Spænding: 220 - 240 Volt A.C.

Frekvens: 50-60 Hertz

Wattforbrug: 1850-2200 Watt

BEMÆRK: Elkedlen har et stik med jordforbindelse. For at reducere risiko for elektrisk stød kan stikket kun sluttes til en stikkontakt på én måde. Hvis stikket ikke passer til stikkontakten, skal en kvalificeret elektriker kontaktes. Forsøg ikke at ændre stikket på nogen måde.

Brug ikke forlængerledning. Hvis ledningen er for kort, skal du kontakte en autoriseret elektriker for at få installeret en stikkontakt tættere på toasteren.

Bortskaffelse af elektriske apparater

Bortskaffelse af indpakningsmaterialer

Indpakningsmaterialet er 100 % genanvendeligt og er mærket med genbrugssymbolet . De forskellige indpakningsdele skal derfor bortskaffes på forsvarlig vis og i fuld overensstemmelse med lokale miljøregler for bortskaffelse af affald.

Bortskaffelse af produktet

- Dette produkt er mærket efter EU-direktiv 2012/19/EU om affald fra elektrisk og elektronisk udstyr (WEEE).

- Ved at sikre at dette produkt bortskaffes korrekt, er du med til at undgå de potentielle negative konsekvenser for miljøet og folkesundheden, der kan være resultatet af uhensigtsmæssig bortskaffelse af dette produkt.



- Symbolet  på produktet eller på den medfølgende dokumentation angiver, at det ikke skal behandles som husholdningsaffald, men skal afleveres på et passende indsamlingscenter, hvor elektrisk og elektronisk udstyr genanvendes.

For yderligere oplysninger om håndtering, genvinding og genbrug af dette produkt bedes man kontakte de lokale myndigheder, renovationselskabet eller forretningen, hvor produktet er købt.



DELE OG FUNKTIONER

Dele

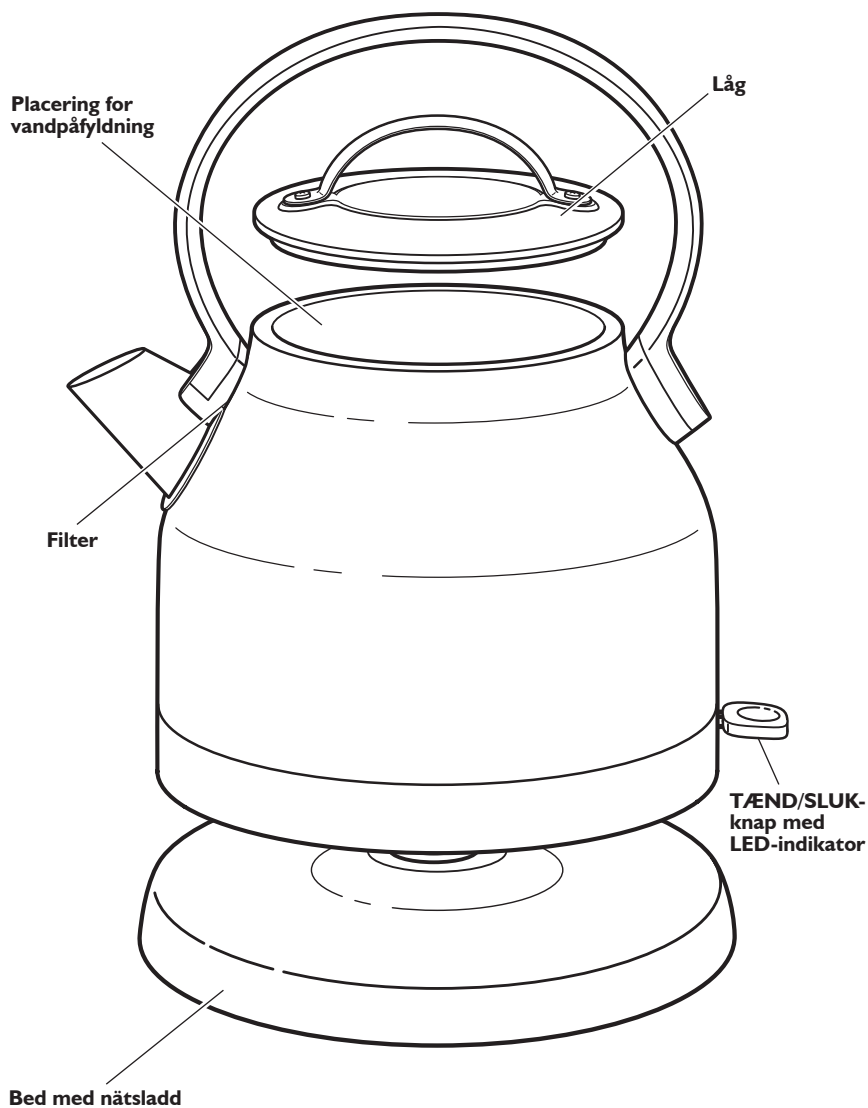

Dansk

BETJENING AF ELKEDLEN

Før første brug

Før første brug skal elkedlen fyldes helt op til det maksimale niveau. Bring derefter vandet i kog og hæld det ud.

BEMÆRK: Elkedlen er kun beregnet til vand. Hæld ikke andre væsker eller substanser i elkedlen.

Opvarmning af vand

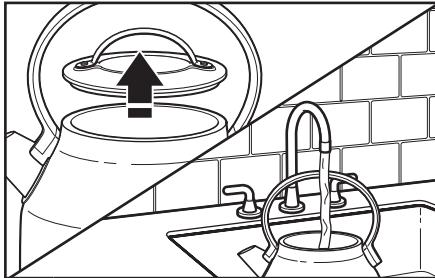

1 Tag låget af elkedlen. Fyld elkedlen med vand.

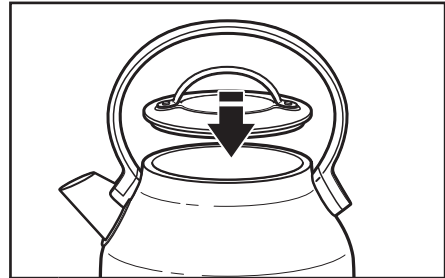

2 Sæt låget på igen.

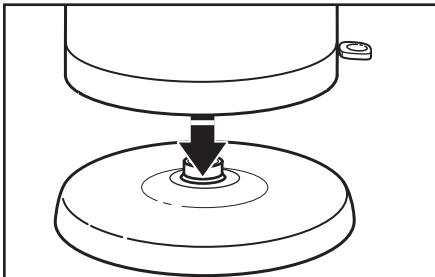

3 Placer elkedlen på basen.

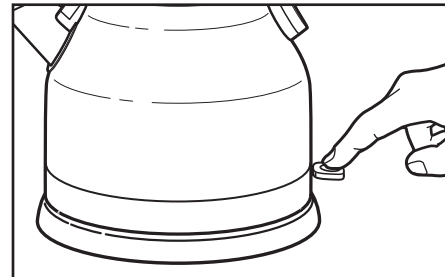

4 Tænd for kedlen ved at trykke TÆND/SLUK-knappen ned. LED-indikatorlyset tændes. Kedlen slukkes automatisk, når vandet er kogt.

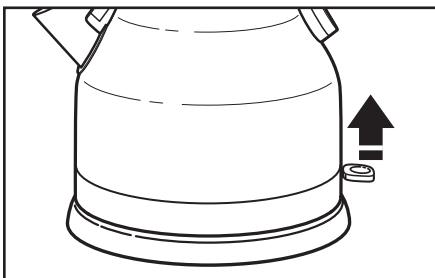

5 Den kan også slukkes ved at løfte knappen til SLUK-placering.

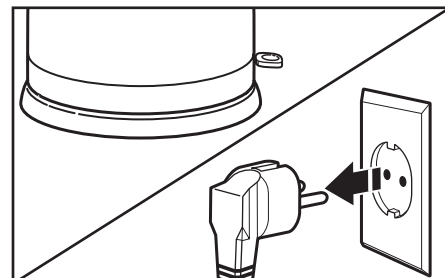

6 Tag stikket ud af elkedlen, når den ikke er i brug.



VEDLIGEHOLDELSE OG RENGØRING

Rengøring af ydersiden

VIGTIGT: Før rengøring skal elkedlen altid kobles fra strømkontakten. Sørg for, at elkedlen er helt afkølet.

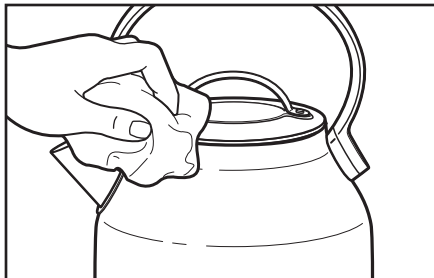

1 Elkedlens yderside rengøres med en opvredet klud. Tør elkedlen af og poler den med en blød klud. Slibemidler og skurecreme af enhver art anbefales ikke.

Dansk

Rengøring af filteret

Elkedlen har et udtageligt filter, som opfanger kedelsten. Herved opnås renere vand. Filteret skal rengøres regelmæssigt – oftere, hvis du bor i et område med hårdt vand.

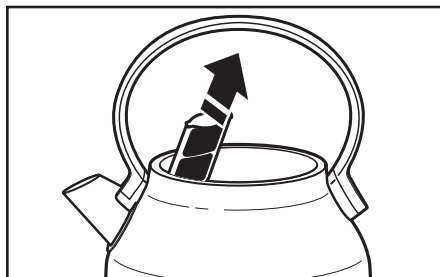

1 Adgang til filteret: Åbn elkedlens låg. Filteret er placeret bag tuden indeni elkedlen. Tag fat i den øverste del af filteret for at fjerne det.

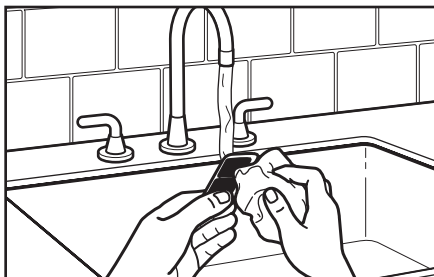

2 Rengør filteret under rindende vand med en blød børste eller klud for at fjerne aflejringer. Sæt filteret på igen ved at skubbe det ind på plads bag tuden.

BEMÆRK: Hvis der fortsat er kalkaflejringer på filteret, skal det stå natten over i en opløsning af vand og afkalkningsmiddel. Skyl filteret grundigt, og sæt det i elkedlen igen.





VEDLIGEHOELSE OG RENGØRING

Fjernelse af kalkaflejringer indeni kedlen

Afkalkning af elkedlen er nødvendigt for at sikre, at den fungerer optimalt. Der kan dannes kalkaflejringer på elkedlens indvendige dele. Rengøringsintervallet afhænger af vandets hårdhed.

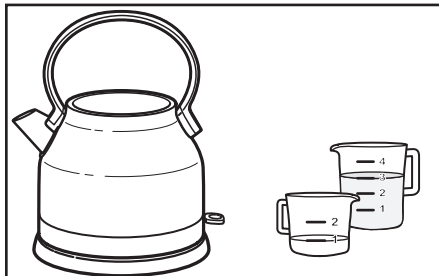

1 Fyld elkedlen med 0,25 L lagereddike. Hæld 0,75 L vand på. Tænd for elkedlen.

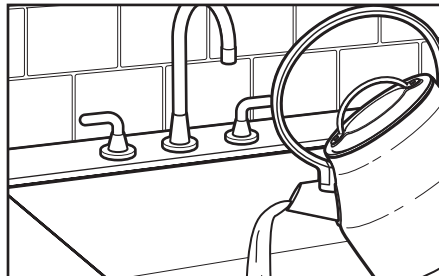

2 Hæld opløsningen ud af elkedlen, og gentag 2 gange. Elkedlen er nu klar til brug.



GARANTI OG SERVICE

Garanti for KitchenAid elkedel

Garantiens varighed:	KitchenAid betaler for:	KitchenAid betaler ikke for:
Europa, Mellemøsten og Afrika: 5KEK1222 To års fuld garanti fra købsdatoen.	Reserve dele og arbejds løn ved reparation af defekte materialer eller udførelse. Service skal udføres af et autoriseret KitchenAid servicecenter.	A. Reparationer, hvis elkedlen anvendes til andre formål end almindelig madlavning i privat husholdning. B. Skader opstået på grund af uheld, ændringer på maskinen, forkert betjening, misbrug eller installationer/ betjening, der ikke udføres i henhold til de gældende regler for elektrisk udstyr.

KITCHENAID PÅTAGER SIG IKKE ANSVARET FOR INDIREKTE SKADER.

Servicecentre

Al service skal udføres lokalt af et autoriseret KitchenAid servicecenter. Kontakt forhandleren, du har købt apparatet af, for at få navnet på det nærmeste autoriserede KitchenAid servicecenter.

Telefonnummer til kundesupport:  00800 3810 4026

Besøg vores websted for flere oplysninger:
www.KitchenAid.eu

Dansk

©2018 Alle rettigheder forbeholdt.
Specifikationer kan ændres uden forudgående varsel.



EFNISYFIRLIT

ÖRYGGI RAFMAGNSKETILS

Mikilvæg öryggisatriði	126
Kröfur um rafmagn	128
Förgun rafbúnaðarúrgangs	128

HLUTAR OG EIGINLEIKAR

Hlutar	129
--------------	-----

AÐ NOTA RAFMAGNSKETILINN

Fyrir fyrstu notkun	130
Vatn hitað	130

UMHIRÐA OG HREINSUN

Hreinsað að utanverðu	131
Sían hreinsuð	131
Að fjarlægja steinefnaútfellingar af innra byrðinu	132

ÁBYRGÐ OG ÞJÓNUSTA	133
--------------------------	-----

ÖRYGGI RAFMAGNSKETILS

Öryggi þitt og öryggi annarra er mjög mikilvægt.

Við höfum sett mörg mikilvæg öryggisfyrirmæli í þessa handbók og á tækið þitt. Áríðandi er að lesa öll öryggisfyrirmæli og fara eftir þeim.



Þetta er öryggisviðvörðunartákn.

Þetta tákn varar þig við hugsanlegum hættum sem geta deytt eða meitt þig og aðra.

Öllum öryggisviðvörðunartáknum fylgja öryggisfyrirmæli og annaðhvort orðið „HÆTTA“ eða „VIÐVÖRUN“. Þessi orð merkja:

! HÆTTA

Þú getur dáíð eða slasast alvarlega ef þú fylgir ekki leiðbeiningunum þegar í stað.

! VIÐVÖRUN

Þú getur dáíð eða slasast alvarlega ef þú fylgir ekki leiðbeiningum.

Öll öryggisfyrirmælin segja þér hver hugsanlega hættan er, segja þér hvernig draga á úr hættu á meiðslum og segja þér hvað getur gerst ef leiðbeiningum er ekki fylgt.

MIKILVÆG ÖRYGGISATRIÐI

Við notkun raftækja þarf ávallt að fylgja grundvallar-öryggisráðstöfunum, þar á meðal:

1. Lesa allar leiðbeiningar.
2. Ekki snerta heita fleti. Röng notkun heimilistækis kann að leiða til líkamstjóns.
3. Til að vernda gegn eldsvoða, raflosti og meiðslum á fólki skal ekki setja undirstöðu, snúru, kló eða rafmagnsketilinn í vatn eða aðra vökva.
4. Viðvörðun: Forðastu að hella niður á tengilinn.
5. Ekki er ætlast til að fólk (þar með talin börn) með minnkaða líkamlega-, skyn- eða andlega getu, eða sem skortir reynslu og þekkingu, noti þetta tæki, nema einhver, sem ber ábyrgð á öryggi þess, hafi eftirlit með því eða geti veitt leiðbeiningar varðandi notkun tækisins.
6. Börn, 8 ára og eldri og fólk með minnkaða líkamlega-, skyn- eða andlega getu, eða sem skortir reynslu og þekkingu, mega nota þetta tæki, ef þeim hafa verið veittar leiðbeiningar varðandi örugga notkun tækisins og ef þau skilja hættuna sem því fylgir. Börn skulu ekki leika sér með tækið. Hreinsun og notandaviðhald skal ekki framkvæmt af börnum, nema þau séu eldri en 8 ára og undir eftirliti.
7. Hafa heimilistækið og snúru þess þar sem börn yngri en 8 ára ná ekki til.
8. Hafa ætti eftirlit með börnum til að tryggja að þau leiki sér ekki með tækið.
9. Hætt er við að yfirborð hitaelementsins sé heitt eftir notkun. Taktu rafmagnsketilinn úr sambandi við innstungu og leyfðu honum að kólna áður en þú hreinsar hann eða fjarlægir hluti.
10. Ekki nota neitt tæki með skemmdri snúru eða kló, eða eftir að það hefur bilað, eða dottið eða verið skemmt á einhvern hátt. Farðu með tækið til næsta viðurkennda þjónustuaðila til skoðunar, viðgerðar eða stillingar á raf- eða vélhlutum.



ÖRYGGI RAFMAGNSKETILS

11. Aðeins skal nota rafmagnsketilinn með undirstöðunni sem fylgir. Notkun varahluta sem framleiðandinn mælir ekki með kann að leiða til eldsvoða, raflosts eða meiðsla á fólki.
12. Ekki nota utanhúss.
13. Ekki láta snúru hanga út af borðbrún, eða láta hana komast í snertingu við heita fleti.
14. Ekki nota nálægt, eða á heitri gas- eða rafmagnseldavél.
15. Aðeins ætti að nota rafmagnsketilinn til að hita vatn.
16. Ekki nota rafmagnsketilinn nema lokið sé almennilega lokað.
17. Ekki nota rafmagnsketilinn með lausu eða lasburða handfangi.
18. Ekki nota tækið fyrir annað en tilætlaða notkun.
19. Ekki þrifa rafmagnsketilinn með hreinsiefnum, stálull eða öðrum efnum sem geta rispað.
20. Þetta heimilistæki er ætlað til notkunar á heimilum og á svipuðum stöðum eins og:
 - í starfsmannaeldhúsum í verslunum, skrifstofum og öðru vinnuumhverfi;
 - á bóndabæjum;
 - af viðskiptavinum á hótelum, mótelum og í öðrum tegundum búsetuumhverfis;
 - í heimagistingu.
21. Ekki yfirfylla rafmagnsketilinn. Ef rafmagnsketillinn er yfirfylltur kann sjóðandi vatn að spýttast út.

GEYMDU ÞESSAR LEIÐBEININGAR

Kröfur um rafmagn

⚠️ VIÐVÖRUN



Hætta á raflosti

Stingið inn í jarðtengda innstungu.

Ekki fjarlægja jarðtenginguna.

Ekki nota millistykki.

Ekki nota framlengingarsnúru.

Misbrestur á að fylgja þessum leiðbeiningum getur leitt til dauða, eldsvoða eða raflosts.

Spenna: 220-240 volta riðstraumur.

Tíðni: 50-60 hertz

Rafafli: 1850–2200 vött

ATH.: Þessi rafmagnsketill er með jarðtengda kló. Til að draga úr hættunni á raflosti passar klóin aðeins á einn veg inn í innstungu. Ef klóin passar ekki við innstunguna skaltu hafa samband við fullgildan rafvirkja. Ekki breyta klónni á neinn hátt.

Ekki nota framlengingarsnúru. Ef rafmagnsnúran er of stutt skaltu láta löggiltan rafvirkja eða þjónustuaðila setja upp tengil nálægt tækinu.

Förgun rafbúnaðarúrgangs

Förgun umbúðaefnis

Umbúðaeefnið er 100% endurvinnanlegt og er merkt með endurvinnslutákninu . Því verður að farga hinum ýmsu hlutum umbúðaefnisins af ábyrgð og í fullri fylgni við reglugerðir staðaryfirvalda sem stjórna förgun úrgangs.

Vörinni hent

- Merkingar á þessu tæki eru í samræmi við tilskipun Evrópuþingsins og ráðsins 2012/19/ESB um raf- og rafeindabúnaðarúrgang (Waste Electrical and Electronic Equipment (WEEE)).

- Með því að tryggja að þessari vöru sé fargað á réttan hátt hjálpar þú til við að koma í veg fyrir hugsanlegar neikvæðar afleiðingar fyrir umhverfið og heilsu manna, sem annars gætu orsakast af óviðeigandi meðhöndlun við förgun þessarar vöru.



- Táknið  á vörinni eða á meðfylgjandi skjölum gefur til kynna að ekki skuli meðhöndla hana sem heimilisúrgang, heldur verði að fara með hana á viðeigandi söfnunarstöð fyrir endurvinnslu raf- og rafeindabúnaðar.

Fyrir ítarlegri upplýsingar um meðhöndlun, endurheimt og endurvinnslu þessarar vöru skaltu vinsamlegast hafa samband við bæjarstjórnarskrifstofur í þínum heimabæ, heimilissorpförgunarpjónustu eða verslunina þar sem þú keyptir vöruna.



HLUTAR OG EIGINLEIKAR

Hlutar

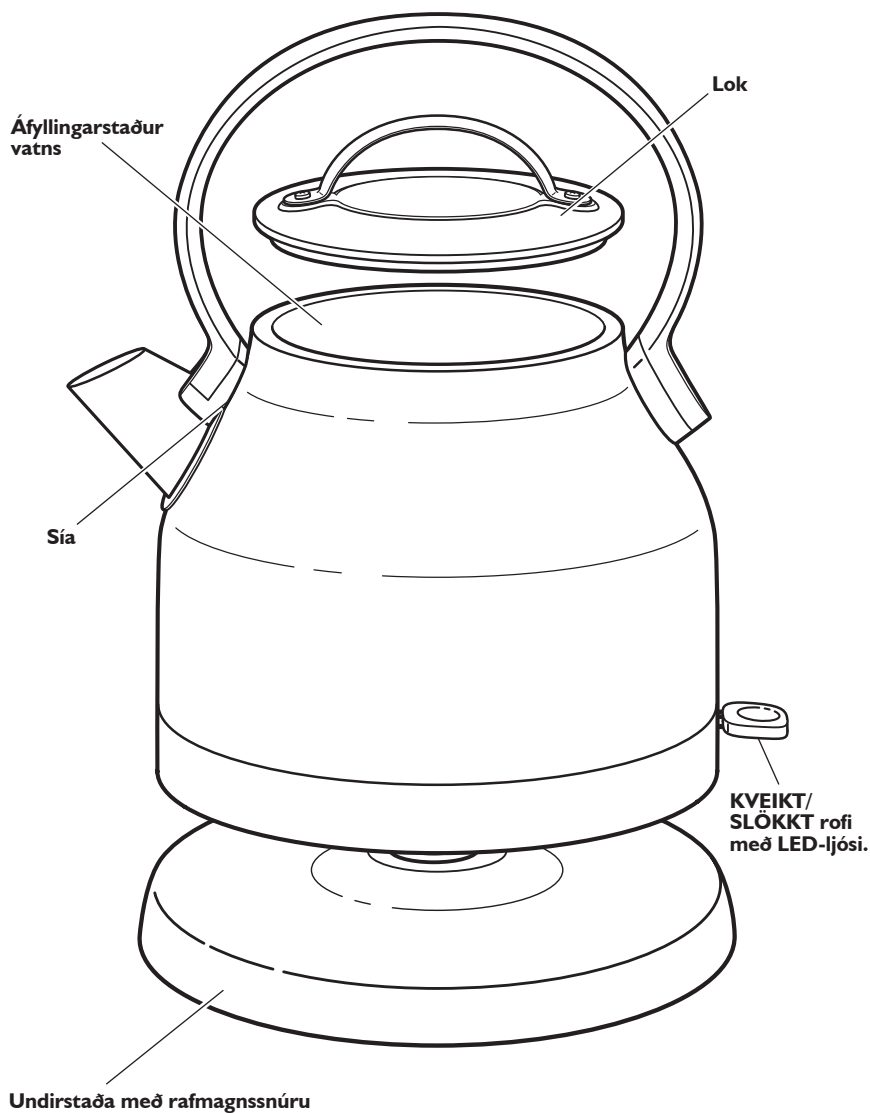

Íslenska

AÐ NOTA RAFMAGNSKETILINN

Fyrir fyrstu notkun

Fyrir fyrstu notkun skaltu fylla rafmagnsketilinn upp að hámarkinu, sjóða vatnið og síðan fleygja því.

ATH.: Rafmagnsketilinn er aðeins hannaður fyrir vatn. Ekki setja aðra vökva eða efni í rafmagnsketilinn.

Vatn hitað

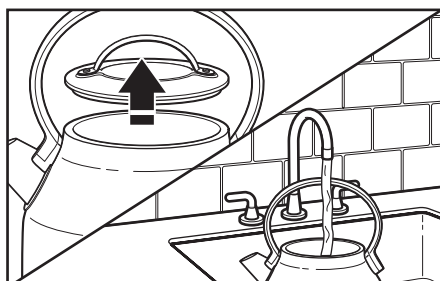

1 Taktu lokið af katlinum.
Fylltu rafmagnsketilinn af vatni.

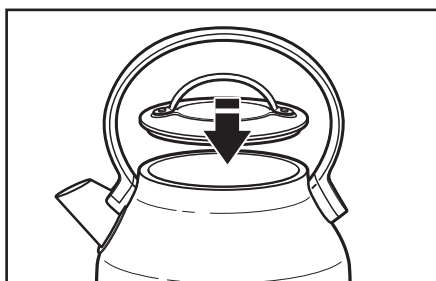

2 Settu lokið á.

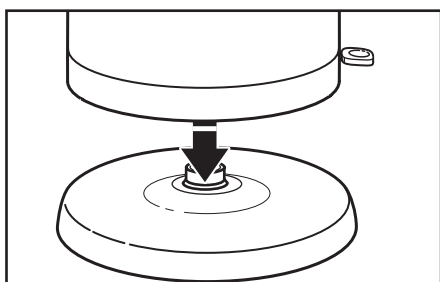

3 Settu rafmagnsketilinn á undirstöðuna.

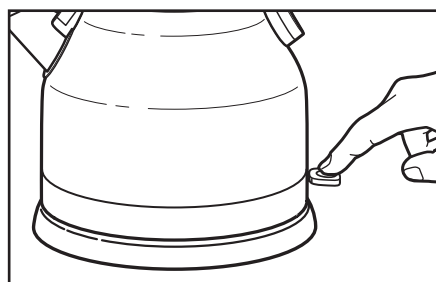

4 KVEIKTU á rafmagnskatlinum með því að ýta KVEIKT/SLÖKKT rofanum niður. LED-ljósið kviknar.
Ketillinn SLEKKUR sjálfvirk á sér þegar vatnið hefur soðið.

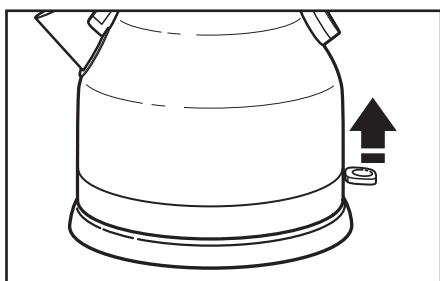

5 Þú getur einnig slökkt á honum með því að lyfta rofanum í stöðuna SLÖKKT.

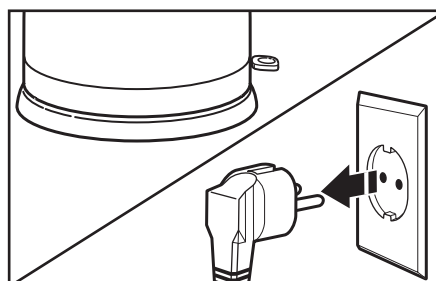

6 Taktu rafmagnsketilinn úr sambandi þegar hann er ekki í notkun.



UMHIRÐA OG HREINSUN

Hreinsað að utanverðu

MIKILVÆGT: Fyrir hreinsun skaltu alltaf aftengja rafmagnsketilinn frá rafmagnsinnstungu. Gættu þess að rafmagnsketilinn hafi kólnað til fulls.

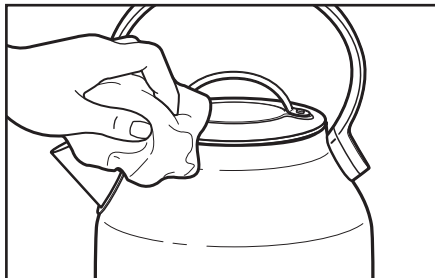

1 Hreinsa má rafmagnsketilinn að utan með rökum klút. Þurrkaðu og þússaðu rafmagnsketilinn með mjúkum klút. Gættu þess að vatnsketilinn hafi kólnað til fulls.

Sían hreinsuð

Rafmagnsketilinn inniheldur lausa síu sem fangar kalkútfellingar svo vatnið verði hreint. Hreinsa þarf þessa síu reglulega—oftar ef þú ert með hart vatn.

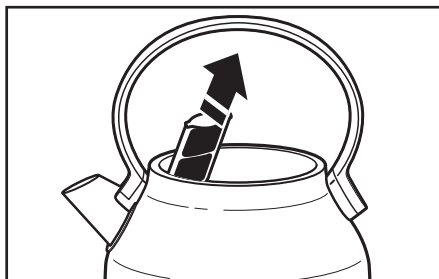

1 Til að nálgast síu: Opnaðu lokið; sían er staðsett á bak við stútinn inni í rafmagnskatlinum. Gríptu efri kantinn á síunni til að fjarlægja hana.

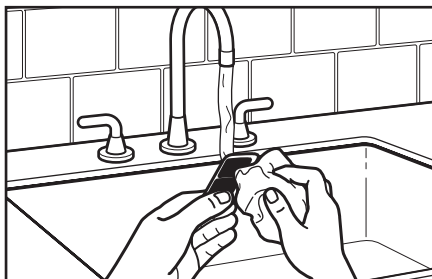

2 Hreinsaðu undir heitu vanti með mjúkum bursta eða klút til að fjarlægja útfellingar; settu síuna aftur á sinn stað með því að renna henni inn í raufina fyrir aftan stútinn.

ATH.: Ef kalsíumútfellingar eru eftir í síunni skal láta hana standa yfir nótt í lausn af vatni og hvítvinsedik. Skolaðu síuna vandlega og settu hana aftur í rafmagnsketilinn.



UMHIRÐA OG HREINSUN

Að fjarlægja steinefnaútfellingar af innra byrðinu

Til að ná sem bestum afköstum úr rafmagnskatlinum þínum er nauðsynlegt að afkalka hann. Kalsíumútfellingar kunna að myndast á málmhlutunum inni í rafmagnskatlinum. Bil á milli hreinsana fer eftir hörku vatnsins sem þú setur í rafmagnsketillinn þinn.

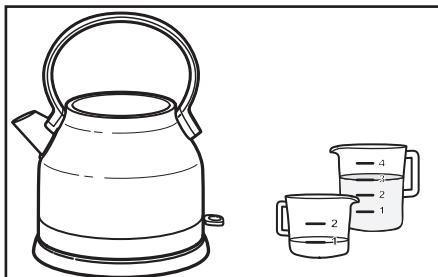

- 1 Settu 0,25 L af hvítvínسدíki í rafmagnsketillinn. Bættu við 0,75 L af vatni. **KVEIKTU** á katlinum.

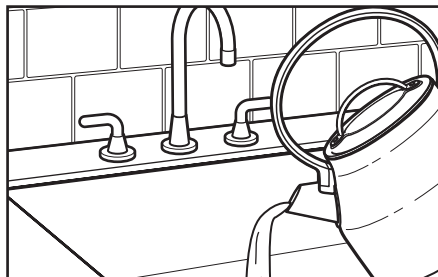

- 2 Tæmdu lausnina úr rafmagnskatlinum og endurtaktu ferlið tvisvar. Rafmagnsketillinn er nú tilbúinn til notkunar.





ÁBYRGÐ OG ÞJÓNUSTA

Ábyrgð fyrir KitchenAid ketil

Lengd ábyrgðar:	KitchenAid greiðir fyrir:	KitchenAid greiðir ekki fyrir:
Evrópa, Mið-Austurlönd og Afríka: 5KEK1222 Full ábyrgð í tvö ár frá kaupdegi.	Varahluti og viðgerðar- kostnað til að lagfæra galla í efni eða handverki. Þjónustan skal veitt af viðurkenndum KitchenAid þjónustuaðila.	A. Viðgerðir þegar rafmagns- ketill er notaður til annarra aðgerða en venjulegrar heimilismatreiðslu. B. Skemmdir sem verða fyrir slysi, vegna breytinga, misnotkunar, ofnotkunar, eða uppsetningar/notkunar sem ekki er í samræmi við raforkulög í landinu.

KITCHENAID TEKUR ENGA ÁBYRGÐ Á ÓBEINUM SKEMMDUM.

Þjónustuaðili

Öll þjónusta á hverjum stað skal veitt af viðurkenndum KitchenAid þjónustuaðila. Hafðu samband við þann söluaðila sem tækið var keypt af til að fá nafnið á næsta viðurkennda KitchenAid þjónustuaðila.

Til að fá frekari upplýsingar skaltu heimsækja vefsvæði okkar á:
www.KitchenAid.eu

Íslenska

©2018 Öll réttindi áskilin.
Lýsingar geta breyst án fyrirvara.





РУКОВОДСТВО ПО ЭКСПЛУАТАЦИИ ЭЛЕКТРОЧАЙНИКА

СОДЕРЖАНИЕ

ТЕХНИКА БЕЗОПАСНОСТИ ПРИ ИСПОЛЬЗОВАНИИ ЭЛЕКТРОЧАЙНИКА	
Меры предосторожности	136
Электрические требования	138
Утилизация отходов электрического оборудования.....	138
ЧАСТИ И ИХ ХАРАКТЕРИСТИКИ	
Части.....	139
ИСПОЛЬЗОВАНИЕ ЭЛЕКТРОЧАЙНИКА	
Перед первым использованием.....	140
Нагрев воды	140
УХОД И ЧИСТКА	
Чистка наружных поверхностей.....	141
Чистка фильтра.....	141
Удаление накипи с внутренней поверхности.....	142
ГАРАНТИЯ И ТЕХНИЧЕСКОЕ ОБСЛУЖИВАНИЕ.....	143

ТЕХНИКА БЕЗОПАСНОСТИ ПРИ ИСПОЛЬЗОВАНИИ ЭЛЕКТРОЧАЙНИКА

Ваша безопасность и безопасность других стоит на первом месте.

В данной инструкции и на вашем устройстве мы разместили множество важных сообщений о безопасности. Обязательно прочтите все сообщения о безопасности и следуйте их указаниям.



Это символ предупреждения об опасности.

Этот символ предупреждает вас о возможных опасностях, способных нанести травму или даже убить вас и других людей.

Все сообщения о безопасности следуют за этим символом и словами «ОПАСНОСТЬ» или «ВНИМАНИЕ». Эти слова означают:

⚠ ОПАСНОСТЬ

Мы можете погибнуть или получить тяжелые травмы, если немедленно не последуете инструкциям.

⚠ ВНИМАНИЕ

Мы можете погибнуть или получить тяжелые травмы, если не последуете инструкциям.

Предупреждения об опасности укажут вам на потенциальную опасность, дадут рекомендации относительно того, как уменьшить вероятность травмы, а также на то, что может произойти, если вы не будете следовать инструкциям.

Русский

МЕРЫ ПРЕДОСТОРОЖНОСТИ

При использовании бытовых электроприборов необходимо соблюдать основные меры предосторожности, в частности:

1. Прочтите все инструкции. Неправильное использование устройства может привести к серьезным травмам.
2. Не прикасайтесь к горячим поверхностям. Используйте ручки или рукоятки.
3. Во избежание увечий и поражения огнем или электрическим током ни в коем случае не погружайте базу, шнур, штепсель или сам чайник в воду или другую жидкость.
4. Предупреждение: не допускайте попадания воды на соединительный разъем.
5. Данное устройство не предназначено для использования лицами (в т.ч. детьми) с пониженной остротой органов чувств или пониженными умственными способностями, а также лицами, не обладающими достаточным опытом и знаниями, за исключением случаев, когда они используют устройство под наблюдением или руководством лица, отвечающего за их безопасность.
6. Этот прибор может использоваться детьми старше 8 лет и лицами с ограниченными физическими, сенсорными или умственными возможностями, не имеющими опыта обращения с техникой; если они находятся под контролем лица ответственного за их безопасность, или ознакомлены с правилами его безопасной эксплуатации. Не позволяйте детям играть с устройством. Чистка и обслуживание прибора может выполняться детьми старше 8 лет под присмотром взрослых.
7. Храните прибор и его шнур вне досягаемости детей младше 8 лет.
8. Присматривайте за детьми. Не позволяйте им играть с устройством.
9. Поверхность нагревательного элемента может оставаться горячей после использования. Перед чисткой или извлечением частей из электрочайника отключите его от сети и дайте ему остыть.



ТЕХНИКА БЕЗОПАСНОСТИ ПРИ ИСПОЛЬЗОВАНИИ ЭЛЕКТРОЧАЙНИКА

10. Не используйте устройство, если у него поврежден шнур электропитания или вилка, в случае нарушения его нормальной работы, а также после падения или иного повреждения. Отнесите устройство в ближайший Авторизованный центр обслуживания для осмотра, ремонта или осуществления электрической или механической настройки.
11. Электрочайник должен использоваться только с поставляемой в комплекте базой. Использование нереконмендованных производителем запасных частей может привести к пожару, поражению электрическим током или травмам.
12. Не используйте прибор на открытом воздухе.
13. Сетевой шнур не должен свисать с края стола или стойки, или касаться горячих поверхностей.
14. Не используйте прибор на горячих газовых горелках или электроплитках, или вблизи них.
15. Электрический чайник следует использовать только для нагревания воды.
16. Не используйте электрочайник, если его крышка не закрыта плотно.
17. Не используйте электрочайник с шатающейся или неплотно прилегающей ручкой.
18. Не используйте устройство не по назначению.
19. При очистке электрочайника не следует использовать абразивные моющие средства, металлическую мочалку или другие абразивные материалы.
20. Данное устройство предназначено для использования в домашних и сходных с ними условиях:
 - на кухнях для сотрудников в магазинах, офисах и в других рабочих помещениях;
 - в жилых домах на фермах;
 - клиентами в отелях, мотелях и других помещениях жилого типа;
 - в домашних гостиницах, предоставляющих питание.
21. Не переполняйте электрочайник. Если электрочайник переполнен, из него может выливаться кипящая вода.

СОХРАНИТЕ ДАННОЕ РУКОВОДСТВО



ТЕХНИКА БЕЗОПАСНОСТИ ПРИ ИСПОЛЬЗОВАНИИ ЭЛЕКТРОЧАЙНИКА

Электрические требования

ВНИМАНИЕ



Опасность поражения электрическим током

Вставьте вилку сетевого шнура в заземленную электрическую розетку.

Не снимайте контакт заземления.

Не используйте адаптер.

Не используйте удлинитель.

Несоблюдение этих инструкций может привести к смерти, пожару или поражению электрическим током.

Напряжение: 220-240 Вольт А.С.

Частота: 50-60 Герц

Мощность: 1850–2200 Ватт

ПРИМЕЧАНИЕ: Электрочайник снабжен штепселем с заземлением. Чтобы свести к минимуму возможность поражения электрическим током, штепсель можно вставлять в розетку только одной стороной. Если штепсель не вставляется в розетку, обратитесь за помощью к профессиональному электрику. Не пытайтесь подогнать штепсель к размеру розетки самостоятельно.

Не используйте удлинители. Обратитесь к квалифицированному электрику или работнику сервис центра за помощью.

Утилизация отходов электрического оборудования

Утилизация упаковочных материалов

Упаковочные материалы подлежат вторичной переработке и содержат соответствующий знак . Тем не менее, отдельные части упаковки должны быть утилизированы согласно правилам местной администрации, касающимся ликвидации отходов.

Утилизация изделия

- Это оборудование маркировано согласно Европейской директиве 2012/19/EU по использованию электрического и электронного оборудования (WEEE).

- Соблюдение правил утилизации изделия помогает предотвратить потенциальные негативные последствия для окружающей среды и здоровья человека, которые могли бы быть вызваны неправильной утилизацией этого продукта.



- Знак  на изделии или на сопроводительных документах обозначает, что устройство попадает под определение бытовых отходов и должно быть доставлено в соответствующий центр по переработке электрического и электронного оборудования.

Для получения более подробной информации об уходе, утилизации и переработке данного прибора, пожалуйста, обращайтесь в местные органы власти, службу сбора бытовых отходов или магазин, где вы купили продукт.

ЧАСТИ И ИХ ХАРАКТЕРИСТИКИ

Части

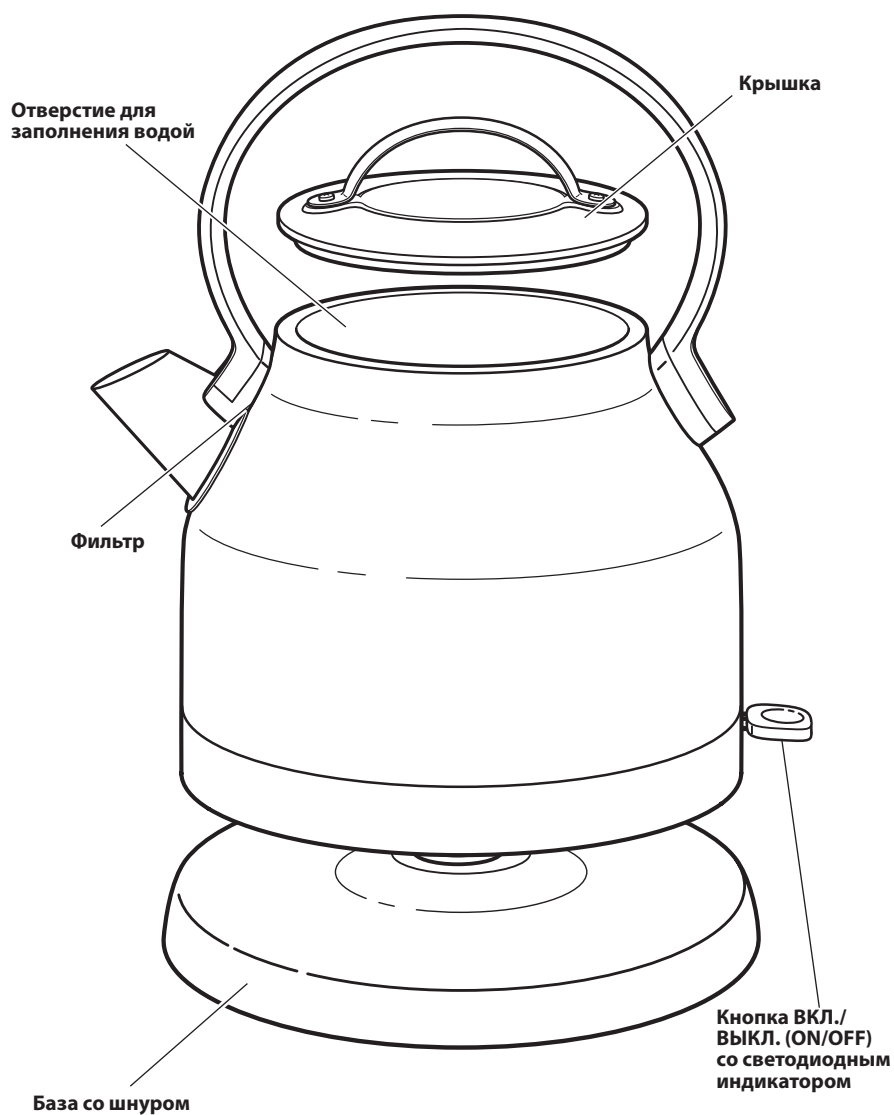

ИСПОЛЬЗОВАНИЕ ЭЛЕКТРОЧАЙНИКА

Перед первым использованием

Перед первым использованием наполните чайник водой до максимальной отметки, доведите воду до кипения и вылейте ее.

ПРИМЕЧАНИЕ: Электрический чайник предназначен только для нагрева воды. Не наливайте в электрочайник другие жидкости или вещества.

Нагрев воды

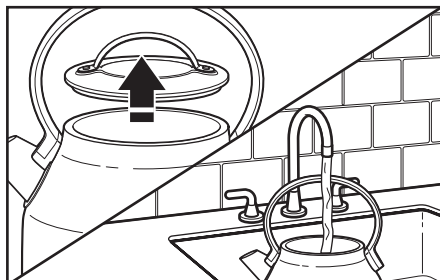

1 Снимите с чайника крышку. Наполните чайник водой.

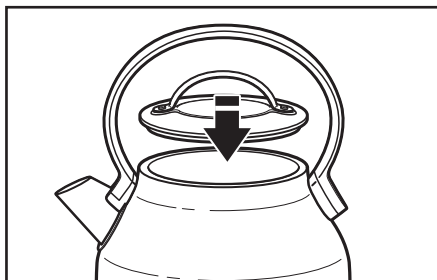

2 Поместите крышку обратно.

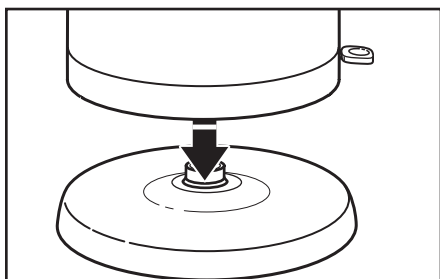

3 Поставьте электрочайник на основание.

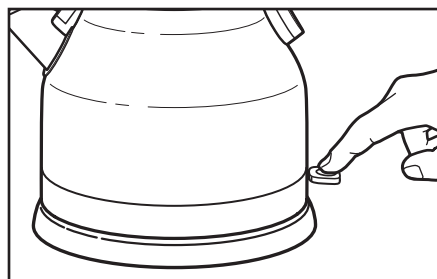

4 Включите чайник, нажав на кнопку ВКЛ./ВЫКЛ (ON/OFF). Загорится светодиодный индикатор.

Когда вода закипит, чайник автоматически выключится.

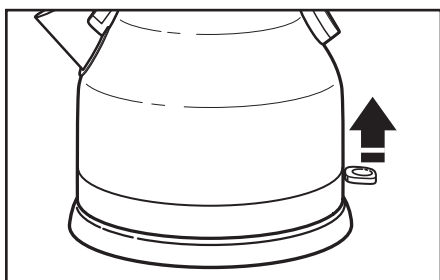

5 Чайник также можно отключить, подняв кнопку в положение ВЫКЛ. (OFF).

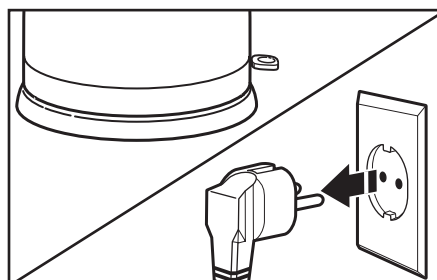

6 Отсоедините чайник от электросети, если вы его не используете.



УХОД И ОЧИСТКА

Чистка наружных поверхностей

ВНИМАНИЕ: Перед очисткой всегда отключайте электрический чайник от сети. Убедитесь, что чайник полностью остыл.

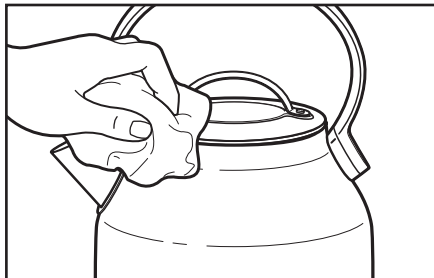

Внешние поверхности электрочайника можно протирать влажной тканью. Затем протрите чайник насухо и отполируйте мягкой тканью. Не рекомендуется использовать абразивные и моющие средства.

Чистка фильтра

Чайник снабжен сетчатым фильтром, который удерживает частицы накипи, делая воду более чистой. Фильтр необходимо периодически очищать (более часто, если у вас жесткая вода).

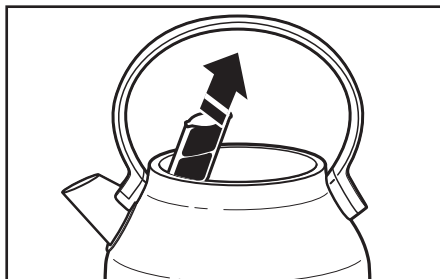

1 Чтобы достать фильтр, откройте крышку: фильтр расположен за носиком внутри чайника. Выньте фильтр за его верхнюю часть.

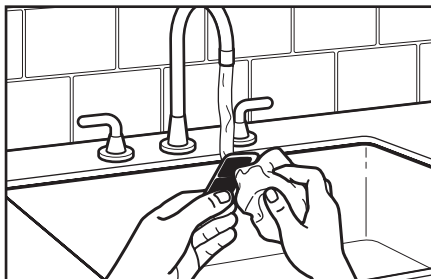

2 Промойте фильтр горячей водой с мягкой щеткой или тканью, чтобы очистить его от накипи; установите фильтр на место, поместив его в углубление за носиком чайника.

ПРИМЕЧАНИЕ: Если на фильтре образуются кальциевые отложения, налейте в электрочайник белый уксус с водой и оставьте на ночь. Хорошо промойте фильтр и установите его в электрочайник.



УХОД И ОЧИСТКА

Удаление накипи с внутренней поверхности

Для достижения максимальных результатов при использовании электрочайника его периодически необходимо очищать от накипи. На внутренних металлических частях электрочайника может отложиться кальций. Периодичность чистки зависит от жесткости воды, которую вы наливаете в электрочайник.



ГАРАНТИЯ И ТЕХНИЧЕСКОЕ ОБСЛУЖИВАНИЕ

Гарантия на электрочайник KitchenAid

Срок гарантии:	KitchenAid оплачивает:	KitchenAid не оплачивает:
Европа, Ближний Восток и Африка: 5КЕК1222 Полная гарантия сроком на два года, начиная со дня покупки.	Замену частей и стоимость ремонтных работ в связи с устранением дефектов материалов и изготовления. Техническое обслуживание должно осуществляться авторизованным центром обслуживания KitchenAid.	А. Ремонт в тех случаях, когда электрочайник используется для операций, отличающихся от обычного приготовления домашней пищи. В. Повреждения, возникшие в результате несчастного случая, внесения изменений, неправильного или плохого обращения, а также вызванные установкой/эксплуатацией, не соответствующими местным электротехническим правилам.

KITCHENAID НЕ НЕСЕТ НИКАКОЙ ОТВЕТСТВЕННОСТИ ЗА КОСВЕННЫЕ УБЫТКИ.

Центры обслуживания

Любое обслуживание должно осуществляться местным авторизованным центром обслуживания KitchenAid. Свяжитесь с продавцом, у которого вы приобрели прибор и узнайте название ближайшего авторизованного центра обслуживания KitchenAid.

**Более подробную информацию можно узнать на нашем сайте:
www.KitchenAid.eu**

Русский



SPIS TREŚCI

CZAJNIK ELEKTRYCZNY – PODSTAWOWE ZASADY BEZPIECZEŃSTWA	
Ważne zalecenia dotyczące bezpieczeństwa.....	146
Wymagania elektryczne.....	148
Utylizacja odpadów sprzętu elektrycznego.....	148
CZĘŚCI I FUNKCJE	
Części	149
OBSŁUGA CZAJNIKA ELEKTRYCZNEGO	
Przed pierwszym użyciem.....	150
Gotowanie wody.....	150
MYCIE I KONSERWACJA	
Mycie obudowy czajnika	151
Czyszczenie filtra wody	151
Usuwanie osadów mineralnych z wnętrza	152
GWARANCJA I SERWIS	153

CZAJNIK ELEKTRYCZNY – PODSTAWOWE ZASADY BEZPIECZEŃSTWA

Bezpieczeństwo użytkownika tego urządzenia jest dla nas najważniejsze.

Dlatego w poniższej instrukcji przedstawiamy wiele istotnych informacji na ten temat. Należy czytać wszystkie zalecenia dotyczące bezpieczeństwa pracy i je przestrzegać.



Jest to znak symbolizujący zagrożenie.

Ostrzega przed potencjalnym zagrożeniem życia lub zdrowia.

Wszystkie informacje dotyczące bezpieczeństwa zawierają oprócz symbolu zagrożenia, także słowa: "NIEBEZPIECZEŃSTWO" i "UWAGA".

Te słowa oznaczają, że:



NIEBEZPIECZEŃSTWO

istnieje zagrożenie dla życia lub możliwość okaleczenia, w przypadku niezastosowania się natychmiast do zaleceń instrukcji.



UWAGA

istnieje zagrożenie dla życia lub możliwość okaleczenia w przypadku nieprzestrzegania zaleceń instrukcji.

Wszystkie informacje dotyczące bezpieczeństwa, określają rodzaj potencjalnego zagrożenia, wskazują jak ograniczyć możliwość zranienia i informują, co może się wydarzyć, jeśli zalecenia instrukcji nie będą przestrzegane.

WAŻE ZALECENIA DOTYCZĄCE BEZPIECZEŃSTWA

Używając urządzeń elektrycznych, należy zawsze przestrzegać następujących środków ostrożności:

1. Czytać uważnie wszystkie instrukcje. Niewłaściwe korzystanie z urządzenia może spowodować obrażenia ciała.
2. Nie dotykać gorących powierzchni. Używać uchwytów i gałek.
3. Aby uniknąć pożaru, porażenia elektrycznego lub obrażeń ciała, nie należy zamaczać podstawki, przewodu, wtyczki lub samego czujnika elektrycznego w wodzie ani innych cieczach.
4. Uwaga: Unikać rozlewania wody na złącze.
5. Niniejsze urządzenie nie jest przeznaczone do użytku przez osoby (w tym dzieci) o obniżonej sprawności sensorycznej lub umysłowej, a także pozbawione doświadczenia i wiedzy w zakresie obsługi. Osoby takie winny otrzymać bezpośredni stały nadzór oraz zostać poinstruowane w zakresie obsługi urządzenia przez osoby odpowiedzialne za ich bezpieczeństwo.
6. To urządzenie może być używane przez dzieci w wieku 8 lat i starsze oraz przez osoby o obniżonej sprawności fizycznej, sensorycznej lub umysłowej, a także pozbawione doświadczenia i wiedzy w zakresie obsługi pod warunkiem, że zostaną one poinstruowane w zakresie bezpiecznej obsługi urządzenia i związanych z nim zagrożeń lub będą nadzorowane podczas obsługi. Dzieci nie powinny bawić się urządzeniem. Dzieci w wieku powyżej 8 lat, pod nadzorem, mogą czyścić i dokonywać konserwacji urządzenia.
7. Urządzenie i jego kabel zasilający należy przechowywać poza zasięgiem dzieci w wieku poniżej 8 lat.
8. Koniecznie nadzorować obsługę urządzenia przez dzieci, aby nie traktowały go jak zabawki.
9. Powierzchnia elementu grzewczego może być gorąca po użyciu. Przed czyszczeniem lub wyjęciem części należy odłączyć czajnik elektryczny z gniazda i pozostawić do ostygnięcia.



CZAJNIK ELEKTRYCZNY – PODSTAWOWE ZASADY BEZPIECZEŃSTWA

10. Nie należy używać urządzenia z wadliwym lub uszkodzonym przewodem zasilającym i wtyczką oraz gdy urządzenie nie pracuje prawidłowo lub jest zniszczone w jakikolwiek inny sposób. W takim wypadku należy odesłać je do najbliższego autoryzowanego serwisu w celu dokonania przeglądu, naprawy albo regulacji mechanicznej lub elektrycznej.
11. Czajnika elektrycznego wolno używać wyłącznie z dostarczoną podstawą. Użycie nieoryginalnych części zamiennych lub nie zalecanych przez producenta, może spowodować awarię, pożar, porażenie lub zranienie.
12. Nie należy używać urządzenia poza pomieszczeniami zamkniętymi.
13. Nie dopuszczać do tego, żeby przewód zasilający zwisał poza krawędź blatu lub miał styczność z gorącymi powierzchniami.
14. Nie umieszczać urządzenia na lub w pobliżu palnika czy też nagrzanego piekarnika.
15. Czajnik elektryczny powinien służyć wyłącznie do ogrzewania wody.
16. Nie należy używać czajnika elektrycznego, jeśli pokrywa nie jest odpowiednio zamknięta.
17. Nie należy używać czajnika elektrycznego, jeśli rączka jest poluzowana.
18. Nie używać czajnika niezgodnie z jego przeznaczeniem.
19. Nie należy czyścić czajnika elektrycznego środkami szorującymi, wełną stalową lub innymi materiałami ściernymi.
20. Urządzenie jest przeznaczone do użytku domowego i w tym podobnych miejscach, np.:
 - w pomieszczeniach kuchennych dla pracowników sklepów, biur i innych miejsc pracy,
 - w gospodarstwach,
 - w hotelach, motelach i innych miejscach zakwaterowania (przez klientów),
 - w zajazdach (typu „bed and breakfast”).
21. Nie należy przepelniać czajnika elektrycznego. W przypadku przepelnienia czajnika elektrycznego może dojść do wyrzucenia gotującej się wody.

PROSIMY ZACHOWAĆ TĘ INSTRUKCJĘ

Polski



Wymagania elektryczne

 **UWAGA**



Niebezpieczeństwo porażenia prądem.

Podłączyć wtyczkę do gniazda z uziemieniem.

Nie usuwać bolca uziemiającego.

Nie używać rozgałęziacza.

Nie używać przedłużacza.

Nieprzestrzeganie powyższych zaleceń grozi śmiercią, pożarem lub porażeniem prądem.

Napięcie: 220-240 V prądu przemiennego
Częstotliwość: 50-60 Hz
Moc: 1850–2200 W

UWAGA: Czajnik elektryczny ma wtyczkę z uziemieniem. Wtyczkę można włożyć do gniazdka elektrycznego tylko w jeden prawidłowy sposób. Jeśli wtyczka nie pasuje do Państwa kontaktu, należy skonsultować się z wykwalifikowanym elektrykiem. Nie należy w żadnym wypadku samodzielnie zmieniać wtyczki.

Nie używać rozgałęziacza. Jeśli przewód zasilający okaże się zbyt krótki, należy zlecić instalację gniazda w pobliżu urządzenia.

Utylizacja odpadów sprzętu elektrycznego

Utylizacja opakowania

Materiał, z którego wykonano opakowanie w 100% nadaje się do recyklingu oraz oznaczony jest odpowiednim symbolem . Poszczególne części opakowania muszą zostać zutylizowane w sposób odpowiedzialny i zgodny z lokalnymi przepisami dotyczącymi utylizacji odpadów.

Złomowanie urządzenia

- Urządzenie to zostało oznakowane zgodnie z Europejską Dyrektywą 2012/19/EU w sprawie utylizacji odpadów sprzętu elektrycznego i elektronicznego (WESE).

- Zapewniając właściwą utylizację tego urządzenia, przyczyniamy się do ochrony naturalnego środowiska a tym samym poprawy stanu zdrowia człowieka oraz jakości jego życia.



- Ten symbol  umieszczony na produkcie lub dokumencie mu towarzyszącym oznacza, że urządzenie nie może być traktowane jako normalny odpad gospodarstwa domowego. Przeciwnie, powinno być przekazane do odpowiedniego punktu zbiórki i przetwarzania surowców wtórnych lub do sklepu, w którym zostało zakupione.

W celu uzyskania dokładniejszych informacji na ten temat oraz odzyskiwania surowców wtórnych i recyklingu tego urządzenia, należy kontaktować się z Państwową Inspekcją Ochrony Środowiska lub miejscowym przedsiębiorstwem wywozu nieczystości.

CZĘŚCI I FUNKCJE

Części

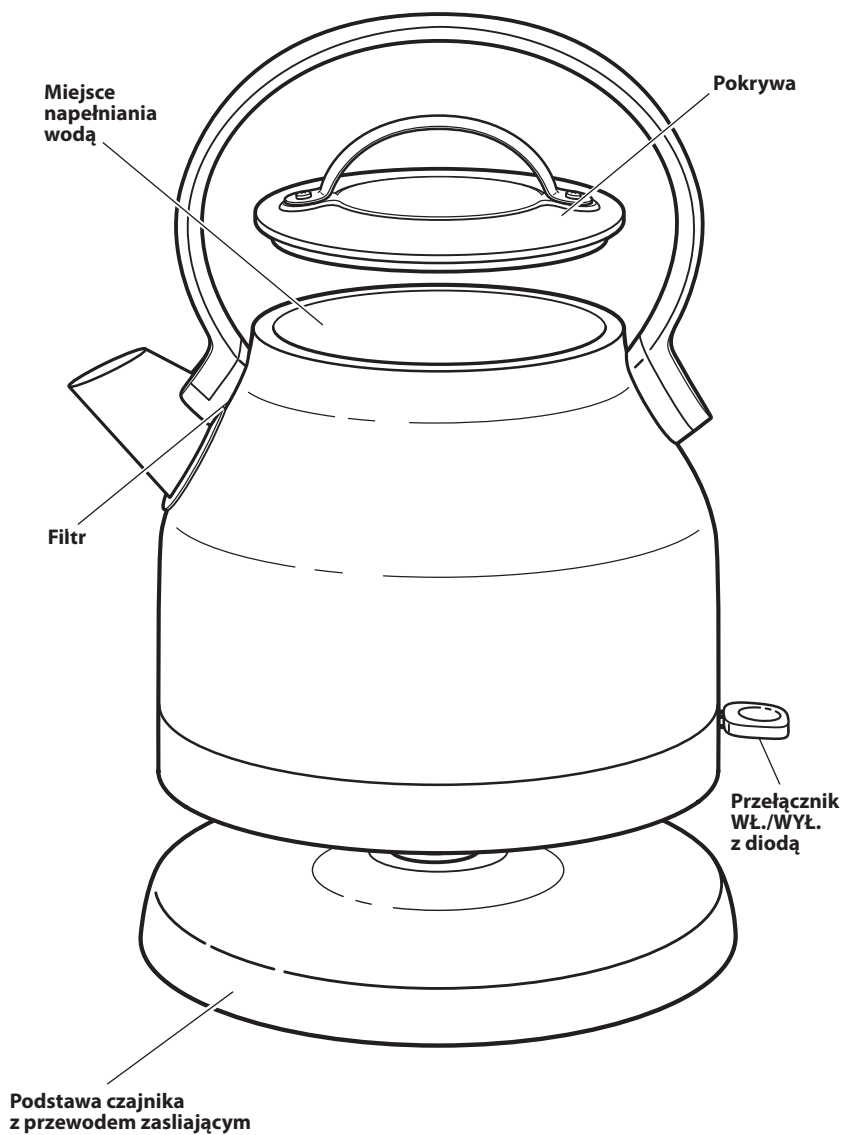

Polski

OBSŁUGA CZAJNIKA ELEKTRYCZNEGO

Przed pierwszym użyciem

Przed pierwszym użyciem należy napełnić czajnik elektryczny do maksymalnego poziomu, a następnie zagotować wodę i wyłączyć ją.

UWAGA: Czajnik elektryczny przeznaczony jest wyłącznie do gotowania wody. Do czajnika nie należy nalewać żadnych innych płynów lub substancji.

Gotowanie wody

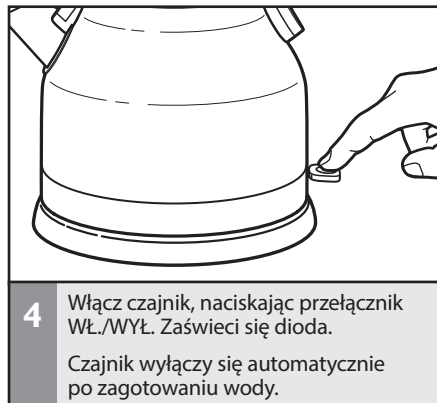

Mycie obudowy czajnika

UWAGA: Przed czyszczeniem zawsze należy odłączyć czajnik elektryczny z gniazdka elektrycznego. Należy upewnić się, że czajnik ostygł całkowicie.

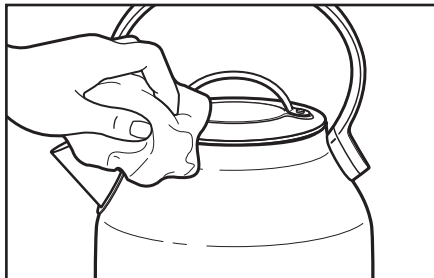

Z zewnątrz czajnik można czyścić wilgotną szmatką. Czajnik elektryczny należy wycierać i polerować miękką szmatką. Nie zalecane są silne środki czyszczące i szorujące.

Czyszczenie filtra wody

Czajnik elektryczny wyposażony jest w wymienny filtr siatkowy, który wychwytuje osad kamienia w celu oczyszczenia wody. Filtr należy czyścić okresowo – częściej, jeśli używana do gotowania woda jest twarda.

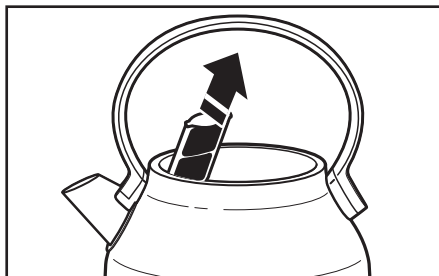

1 Aby uzyskać dostęp do filtra: otwórz pokrywę, filtr znajduje się za dzióbkiem wewnątrz czajnika elektrycznego. Otwórz pokrywę czajnika a następnie wyjąć filtr.

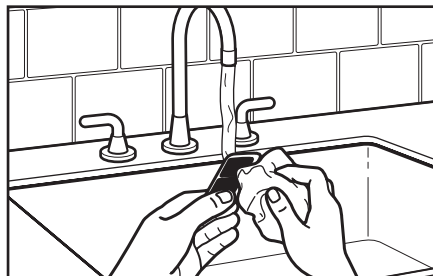

2 Filtr myć ciepłą wodą. Z pomocą miękkiej szczoteczki lub szmatki usunąć złoże kamienia. Filtr umieścić ponownie w czajniku.

UWAGA: Jeśli kamień nie daje się usunąć, pozostawić filtr na całą noc zanurzony w roztworze wody i białego octu. Dokładnie przepłukać filtr i ponownie umieścić go w czajniku.



MYCIE I KONSERWACJA

Usuwanie osadów mineralnych z wnętrza

Aby uzyskać najlepszą wydajność czajnika elektrycznego, konieczne jest odwapnianie. Na wewnętrznych częściach metalowych czajnika elektrycznego może tworzyć się osad wapnia. Częstotliwość czyszczenia zależy od twardości wlewanej wody.

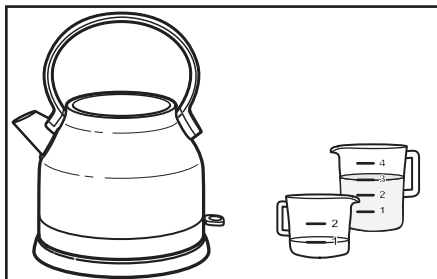

1 Napełnij czajnik elektryczny 0,25 L octu. Dodaj 0,75 L wody. Włącz czajnik.

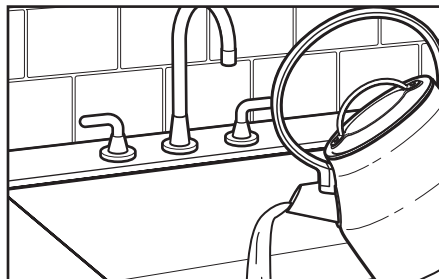

2 Należy usunąć roztwór z czajnika i powtórzyć czynność dwukrotnie. Czajnik elektryczny jest teraz gotowy do użytku.



GWARANCJA I SERWIS

Gwarancja na czajnik KitchenAid

Okres gwarancji:	Gwarancja KitchenAid obejmuje:	Gwarancja KitchenAid nie obejmuje:
Europa, Bliski Wschód, Afryka: 5KEK1222 Dwa lata pełnej gwarancji od daty zakupu.	Części zamienne i koszty pracy konieczne do usunięcia defektów fabrycznych lub materiałowych. Serwis musi być wykonany przez Autoryzowane Centrum Serwisowe KitchenAid.	A. Napraw wynikających z używania czajnik elektryczny niezgodnie z jego przeznaczeniem jako domowego urządzenia do przygotowywania żywności. B. Uszkodzeń powstałych na skutek wypadku, modyfikacji, nieprawidłowego użycia, użycia niezgodnego z przeznaczeniem albo instalacji/użytkowania niezgodnego z miejscowymi przepisami elektrycznymi.

KITCHENAID NIE PONOSI ŻADNEJ ODPOWIEDZIALNOŚCI ZA SZKODY BEZPOŚREDNIE I WTORNE.

**Aby uzyskać więcej informacji, odwiedź naszą witrynę internetową:
www.kitchenaid.pl**

Polski

©2018 Wszelkie prawa zastrzeżone.
Zastrzega się możliwość wprowadzenia zmian bez uprzedzenia.



OBSAH

BEZPEČNOST RYCHLOVARNÉ KONVICE

Důležité bezpečnostní pokyny	156
Elektrotechnické požadavky.....	158
Likvidace elektrického odpadu	158

SOUČÁSTÍ A FUNKCÍ

Součásti	159
----------------	-----

OBSLUHA RYCHLOVARNÉ KONVICE

Před prvním použitím	160
Ohřev vody.....	160

ÚDRŽBA A ČIŠTĚNÍ

Čištění vnějších částí.....	161
Čištění filtru.....	161
Odstraňování minerálních usazenin z konvice	162

ZÁRUKA A SERVIS.....	163
----------------------	-----

BEZPEČNOST RYCHLOVARNÉ KONVICE

Vaše bezpečnost a bezpečnost dalších osob je velmi důležitá.

Tento návod i Váš přístroj obsahují mnoho důležitých bezpečnostních upozornění. Všechna upozornění si přečtete a vždy je dodržujte.



Tento symbol označuje upozornění na bezpečnostní riziko.

Tento symbol upozorňuje na možná nebezpečí úrazu nebo úmrtí.

Všechna bezpečnostní upozornění budou uvozena tímto symbolem a slovem „NEBEZPEČÍ“ nebo „VAROVÁNÍ“. Tato slova mají následující význam:

NEBEZPEČÍ

Při nedodržení pokynů hrozí bezprostřední nebezpečí vážného úrazu nebo úmrtí.

VAROVÁNÍ

Při nedodržení pokynů hrozí nebezpečí vážného úrazu nebo úmrtí.

Všechna bezpečnostní upozornění vás informují o možném nebezpečí a o způsobu, jak snížit riziko úrazu, a upozorňují na to, co by se může stát, pokud se nebudete řídit pokyny.

DŮLEŽITÉ BEZPEČNOSTNÍ POKYNY

Používáte-li elektrické zařízení, vždy dbejte na dodržování základních bezpečnostních opatření včetně těchto:

1. Přečtěte si všechny pokyny. Zneužití spotřebiče může mít za následek osobní zranění.
2. Nedotýkejte se horkých povrchů. Používejte držadla.
3. Základnu, přívodní kabel, zástrčku ani konvici nikdy nenamáčejte do vody nebo jiné kapaliny. Mohlo by dojít k požáru, úrazu elektrickým proudem nebo jinému zranění osob.
4. Varování: Zamezte kontaktu konektoru s tekutinami.
5. Tento přístroj nesmí používat osoby (včetně dětí) s omezenými tělesnými, smyslovými nebo mentálními schopnostmi anebo osoby bez příslušných znalostí a zkušeností, pokud nejsou pod dozorem anebo nebyly poučeny o užívání tohoto přístroje osobou, která odpovídá za jejich bezpečnost.
6. Tento spotřebič mohou používat děti starší 8 let a osoby s omezenými tělesnými, smyslovými nebo mentálními schopnostmi anebo osoby bez příslušných znalostí a zkušeností, pokud jsou pod dozorem nebo byly poučeny o bezpečném užívání tohoto přístroje a chápou související nebezpečí. Děti si s přístrojem nesmí hrát. Čistění a údržbu smí provádět děti starší 8 let, jsou-li pod dozorem.
7. Zajistěte, aby zařízení a jeho napájecí vidlice nebyly v dosahu dětí mladších 8 let.
8. Je potřeba dávat pozor na děti, aby si s přístrojem nehrály.
9. Po použití je povrch topného tělesa vystaven účinkům zbytkového tepla. Před čišťením nebo vyjímáním součástí odpojte konvici ze zásuvky a nechte ji vychladnout.
10. Spotřebič nepoužívejte, je-li poškozena šňůra nebo zástrčka, pokud nefunguje správně, spadl nebo byl nějak poškozen. V těchto případech předejte spotřebič do nejbližšího autorizovaného servisního centra, kde ho zkontrolují, opraví nebo provedou elektrické či mechanické úpravy.



BEZPEČNOST RYCHLOVARNÉ KONVICE

Česky

11. Elektrická konvice smí být používána pouze s dodanou základnou. Použití náhradních dílů, které nejsou doporučeny výrobcem, může způsobit požár, elektrický šok nebo zranění.
12. Spotřebič nepoužívejte ve venkovním prostředí.
13. Napájecí šňůru nenechávejte viset přes roh stolu nebo pracovní desky a zabraňte jejímu kontaktu s horkými povrchy.
14. Konvici nepoužívejte v blízkosti horkých plynových nebo elektrických vařičů a nepokládejte ji na ně.
15. Konvici používejte pouze k ohřívání vody.
16. Konvici nepoužívejte bez řádně uzavřeného víka.
17. Konvici nepoužívejte, pokud má uvolněné nebo porušené držadlo.
18. Nepoužívejte konvici pro jiný účel, než pro který je určena.
19. Nečistěte rychlovarnou konvici abrazivními čisticími prostředky, drátěnkami ani jinými abrazivními houbičkami.
20. Příklad je určen k použití v domácnosti nebo na podobných místech jako např. v:
 - kuchyňkách pro zaměstnance v obchodech, kancelářích a na dalších pracovištích;
 - hlavních budovách na statcích;
 - hotelech, motelech a dalších ubytovacích zařízeních (určeno k použití hosty);
 - ubytovacích zařízeních na jednu noc (typu „bed and breakfast“).
21. Konvici nepřepínajte. V případě přeplnění konvice může dojít k úniku vody.

TYTO POKYNY SI USCHOVEJTE

BEZPEČNOST RYCHLOVARNÉ KONVICE

Elektrotechnické požadavky

UPOZORNĚNÍ



Nebezpečí úrazu elektrickým proudem

Zapojte do uzemněné zásuvky.

Neodstraňujte uzemňovací kolík.

Nepoužívejte adaptér.

Nepoužívejte prodlužovací kabel.

Při nedodržení těchto pokynů hrozí nebezpečí požáru, úrazu nebo úmrtí elektrickým proudem.

Napětí: 220-240 V (A.C.)

Frekvence: 50-60 Hz

Příkon: 1850–2200 W

Poznámka: Rychlovarná konvice je vybavena uzemněnou zástrčkou. Aby bylo riziko úrazu elektrickým proudem co nejnižší, lze zástrčku zasunout do zásuvky jen jedním způsobem. Jestliže zástrčku nelze zasunout do zásuvky, obraťte se na kvalifikovaného elektrikáře. Zástrčku žádným způsobem neupravujte.

Nepoužívejte prodlužovací kabel. Pokud je přívodní kabel příliš krátký, nechejte si kvalifikovaným elektrikářem nebo servisním technikem namontovat novou zásuvku v blízkosti zařízení.

Likvidace elektrického odpadu

Likvidace obalového materiálu

Obalový materiál je 100% recyklovatelný a je označen symbolem recyklace . Různé části tohoto obalu je tedy nutno zlikvidovat odpovědně a plně v souladu s místními zákonnými předpisy o likvidaci odpadů.

Likvidace výrobku

- Tento spotřebič je označen v souladu s Evropskou směrnicí 2012/19/EU o odpadních elektrických a elektronických zařízeních (OEEZ).

- Zajištěním řádné ekologické likvidace přístroje pomůžete zamezit možnému škodlivému dopadu na životní prostředí a lidské zdraví, který by jinak mohl vzniknout při nesprávné likvidaci tohoto výrobku.



- Symbol  na výrobku nebo na doprovodných dokumentech k výrobku znamená, že s tímto přístrojem nelze zacházet jako s domovním odpadem. Namísto toho je nutné přístroj předat do nejbližšího sběrného dvoru k recyklaci elektrických a elektronických zařízení.

Bližší informace ohledně manipulace, regenerace a recyklace tohoto výrobku si vyžádejte od místních úřadů, služby likvidace domovních odpadů nebo prodejny, kde jste produkt koupili.



SOUČÁSTI A FUNKCE

Součásti

Česky

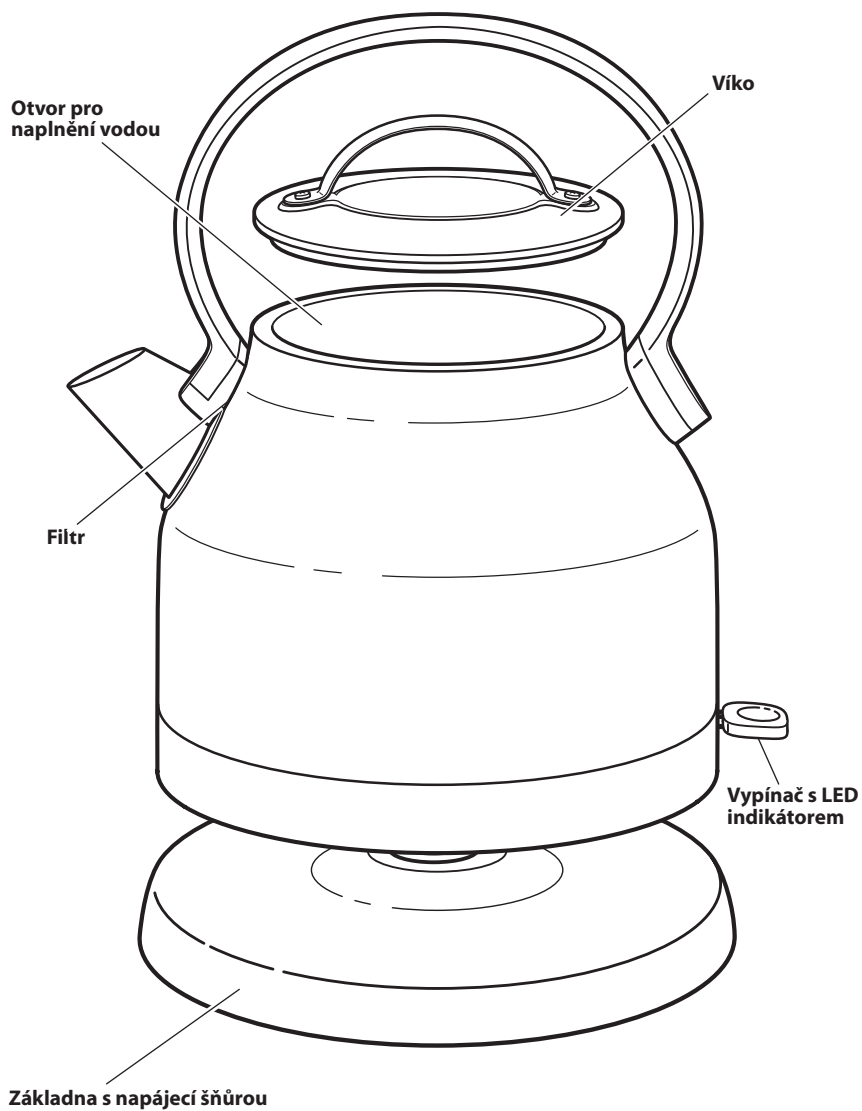



OBSLUHA RYCHLOVARNÉ KONVICE

Před prvním použitím

Před prvním použitím rychlovarnou konvici naplňte vodou na maximální hladinu, vodu převařte a poté vylijte.

Poznámka: Rychlovarná konvice je určena pouze pro ohřev vody. Do konvice nedávejte jiné tekutiny ani látky.

Ohřev vody

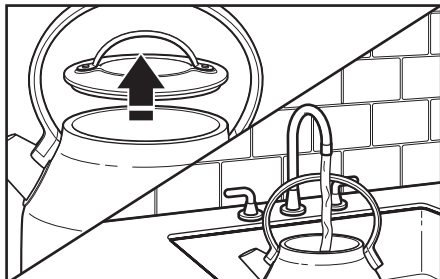

1 Sejměte z konvice víko. Konvici naplňte vodou.

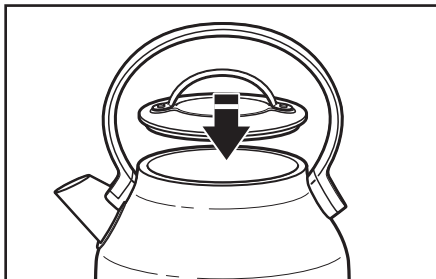

2 Konvici opět uzavřete víkem.

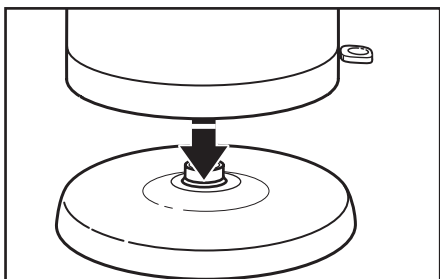

3 Konvici položte na základnu.

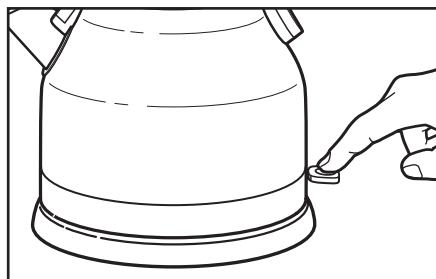

4 Konvici ZAPNETE stlačením vypínače směrem dolů. LED indikátor se rozsvítí. Konvice se automaticky VYPNE, jakmile voda začne vařit.

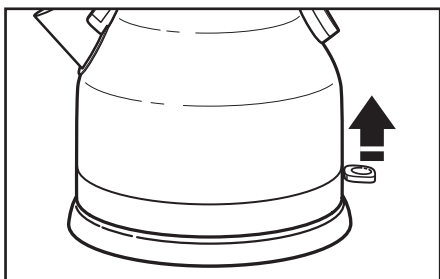

5 Můžete ji také vypnout zvednutím vypínače do polohy VYPNUTO.

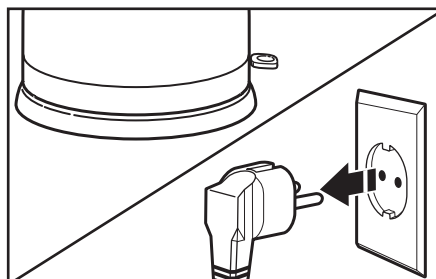

6 Pokud rychlovarnou konvici nepoužíváte, odpojte kabel ze zásuvky.





ÚDRŽBA A ČIŠTĚNÍ

Čištění vnějších částí

DŮLEŽITÉ: Před čištěním konvici vždy odpojte z elektrické zásuvky. Ujistěte se, že konvice zcela vychladla.

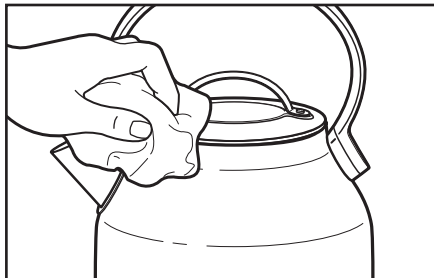

Vnější části konvice můžete očistit navlhčeným hadříkem. Konvici osušte a vyleštěte měkkou utěrkou. Nedoporučuje se používat žádné abrazivní prostředky.

Česky

Čištění filtru

Rychlovárná konvice obsahuje odnímatelný filtr se sítkou, která zachycuje vápenné usazeniny, a zajišťuje tak čistší vodu. Tento filtr je potřeba pravidelně čistit – pokud máte tvrdší vodu, tak častěji.

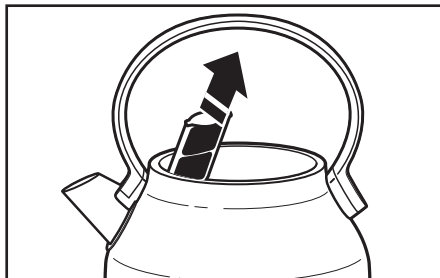

1 Přístup k filtru: Otevřete víko konvice. Filtr najdete uvnitř konvice za nálevkou. Vyjmete jej uchopením za horní část filtru.

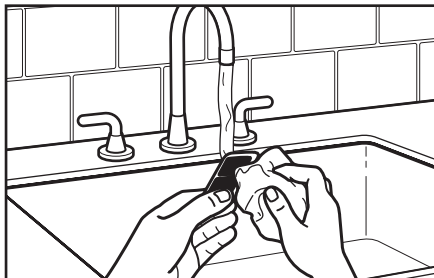

2 Filtr omyjte pod horkou vodou a pomocí měkkého kartáčku anebo hadříku odstraňte usazeniny. Pak jej zasuňte zpět do drážek za nálevkou v konvici.

Poznámka: Pokud na filtru zůstávají vápenné usazeniny, nechte jej přes noc v roztoku vody a bílého octa. Poté filtr dobře propláchněte a vraťte do konvice.



ÚDRŽBA A ČIŠTĚNÍ

Odstraňování minerálních usazenin z konvice

Bezproblémové fungování rychlovarné konvice zajistíte pravidelným odvápnováním. Na vnitřní straně kovových stěn konvice se mohou tvořit vápenné usazeniny. Frekvence čištění závisí na tvrdosti vody, kterou v konvice vaříte.

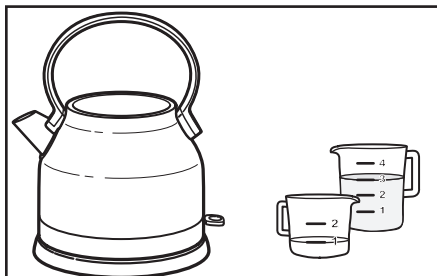

1 Do konvice nalijte 0,25 L bílého octa. Dolijte 0,75 L vody. Konvici ZAPNĚTE.

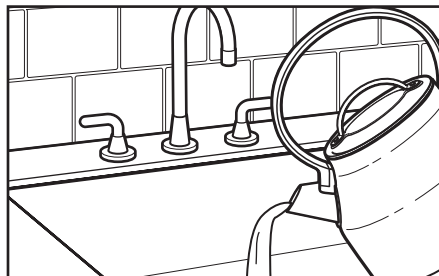

2 Vylijte roztok z konvice a proces ještě dvakrát zopakujte. Poté bude konvice připravena k použití.

ZÁRUKA A SERVIS

Záruka na rychlovarnou konvici KitchenAid

Délka záruky:	KitchenAid uhradí:	KitchenAid neuhradí:
Evropa, Střední východ a Afrika: 5KEK1222 Dva roky plná záruka od data prodeje.	Náhradní díly a náklady na práci při opravě vad materiálu nebo dílenského zpracování. Servis musí provést autorizované servisní středisko KitchenAid.	A. Opravy, pokud byla rychlovarná konvice používána k jinému provozu, než je běžná domácí příprava jídla. B. Poškození vzniklé v důsledku nehody, úprav, nevhodného užití, zneužití nebo instalace či provozu, který je v rozporu s místními elektrotechnickými normami.

Česky

KITCHENAID NEPŘEBÍRÁ ŽÁDNOU ODPOVĚDNOST ZA NEPŘÍMÉ ŠKODY.

Zákaznické služby

Pokud máte nějaké otázky anebo potřebujete najít nejbližší autorizované servisní středisko KitchenAid, níže najdete kontaktní údaje.

Všecký servis by mělo vždy provádět místní autorizované servisní středisko KitchenAid.

**Více informací naleznete na našich webových stránkách:
www.KitchenAid.eu**

©2018 Všechna práva vyhrazena.
Specifikace se mohou změnit bez předchozího upozornění.



İÇİNDEKİLER

SU ISITICISI GÜVENLİĞİ

Önemli koruyucu tedbirler	166
Elektriksel gereklilikler	168
Elektrikli ekipman atık tasfiyesi	168

PARÇALAR VE ÖZELLİKLER

Parçalar	169
----------------	-----

SU ISITICISININ ÇALIŞTIRILMASI

İlk kullanım öncesinde	170
Su ısıtma	170

BAKIM VE TEMİZLEME

Dış yüzeyin temizlenmesi	171
Filtrenin temizlenmesi	171
İçerideki mineral kalıntılarının giderilmesi	172

GARANTİ VE SERVİS İŞLEMLERİ	173
-----------------------------------	-----

SU ISITICISI GÜVENLİĞİ

Hem sizin hem de başkalarının güvenliği oldukça önemlidir.

Bu kılavuzda ve cihazınız üzerinde oldukça önemli güvenlik mesajları bulunmaktadır. Daima tüm güvenlik mesajlarını okuyun ve bu mesajlara uyun.



Bu, güvenlik uyarısı simgesidir.

Bu simge, sizin veya başkalarının ölmesine ya da yaralanmasına neden olabilecek olası tehlikeler konusunda sizi uymaktadır.

Tüm güvenlik mesajlarının ardından güvenlik uyarı simgesi ve "TEHLİKE" ya da "UYARI" kelimesi gelecektir. Bu kelimeler aşağıdaki anlamları taşımaktadır:

TEHLİKE

Talimatları **derhal izlememeniz halinde, ölebilir veya ciddi bir şekilde yaralanabilirsiniz.**

UYARI

Talimatları izlememeniz halinde, **ölebilir veya ciddi bir şekilde yaralanabilirsiniz.**

Tüm güvenlik mesajları, size olası tehlikenin ne olduğu, yaralanma olasılığının nasıl düşürülebileceği ve talimatların izlenmemesi halinde neler olabileceği konusunda sizi bilgilendirecektir.

ÖNEMLİ KORUYUCU TEDBİRLER

Elektrikli ev aletlerini kullanırken aşağıdakileri de içeren temel güvenlik tedbirlerinin daima gözetilmesi gerekmektedir:

1. Tüm talimatları okuyun. Mutfak aletinin yanlış kullanımı kişisel yaralanmalara neden olabilir.
2. Sıcak yüzeylere dokunmayın. Kolları kullanın.
3. Yangın, elektrik çarpması ve yaralanmalara karşı koruma sağlamak için kabloyu, fişi veya Su Isıtıcısını suya ya da başka sıvılara daldırmayın.
4. Uyarı: Konektöre sıvı sıçramasını önleyin.
5. Bu cihaz, aletin kullanımı hakkında bu kişinin güvenliğinden sorumlu birey tarafından gözetim ya da talimat sağlanmadığı durumlarda fiziksel, duyuusal veya ruhsal kapasitesi sınırlı ya da deneyim ve bilgi eksikliği olan kişiler (çocuklar dahil) tarafından kullanılmak üzere tasarlanmamıştır.
6. Bu cihaz, 8 yaşında veya daha büyük çocuklar ve fiziksel, duyuusal veya ruhsal kapasitesi sınırlı ya da deneyim ve bilgi eksikliği olan kişiler tarafından, aletin güvenli kullanımı hakkında gözetim ya da talimat sağlanması ve ilgili tehlikelerin anlaşılması halinde kullanılabilir. Çocuklar alet ile oynamamalıdır. Çocuklar, gözetim sunulmadığı takdirde temizlik veya bakım işlemlerini gerçekleştirmemelidir.
7. Cihazı ve kablosunu 8 yaşından küçük çocukların erişemeyeceği yerlerde saklayın.
8. Çocukların cihazla oynamadıklarından emin olmak üzere çocukların gözetim altında tutulması gerekmektedir.
9. Isıtma bileşeni yüzeyi kullanım sırasında da sıcak kalabilir. Temizleme ya da parça çıkarma işlemleri öncesinde Su Isıtıcısını prizden çıkarın ve ürünün soğumasını bekleyin.
10. Kablosu veya fişi hasar görmüş olan ya da arızalanmış veya herhangi bir şekilde düşürülmüş veya hasar görmüş olan cihazları çalıştırmayın. Kontrol, onarım veya elektrik ya da mekanik ayarlama için aygıtı en yakın Yetkili Servise geri götürün.



SU ISITICISI GÜVENLİĞİ

11. Su Isıtıcısı yalnızca birlikte verilen taban ile kullanılmalıdır. Üretici tarafından önerilmeyen yedek parçaların kullanılması, yangına, elektrik çarpmasına veya yaralanmalara neden olabilir.
12. Açık havada kullanmayın.
13. Kablonun masanın veya tezgahın kenarından aşağı sarkmasına veya sıcak yüzeylerle temas etmesine izin vermeyin.
14. Bir sıcak gaz kaynağı ya da elektrikli ocak yakınında veya üzerinde kullanmayın.
15. Su Isıtıcısı yalnızca su ısıtma amacıyla kullanılmalıdır.
16. Su Isıtıcısını kapağı düzgün şekilde kapatılmadan kullanmayın.
17. Kulbu gevşemiş ya da zayıflamış olan Su Isıtıcılarını kullanmayın.
18. Cihazı kullanım amacı dışında bir amaca yönelik olarak kullanmayın.
19. Su Isıtıcısını aşındırıcı temizleyici maddeler, bulaşık teli veya diğer aşındırıcı malzemeleri kullanarak temizlemeyin.
20. Bu cihaz, aşağıdaki gibi ev içi ve benzer uygulamalarda kullanılmak üzere tasarlanmıştır:
 - mağazalar, ofisler ve diğer çalışma alanlarında personel mutfak bölümlerinde
 - çiftlik evlerinde;
 - otel, motel ya da benzer konaklama ortamlarındaki müşteriler tarafından;
 - pansiyon türü ortamlarda.
21. Su Isıtıcısına aşırı su doldurmayın. Su Isıtıcısının aşırı doldurulması halinde, kaynar su dışa taşabilir.

Türkçe

BU TALİMATLARI SAKLAYIN



Elektriksel gereklilikler



UYARI

Elektrik Çarpması Tehlikesi

Topraklanmış bir fişe takın.

Topraklama ucunu çıkarmayın.

Bir uyarlayıcı kullanmayın.

Bir uzatma kablosu kullanmayın.

Bu talimatların izlenmemesi, ölüme, yangına veya elektrik çarpmasına neden olabilir.

Gerilim: 220-240 Volt A.C.
Frekans: 50-60 Hertz
Watt: 1850-2200

NOT: Su Isıtıcısının topraklanmış bir fişe sunulur. Elektrik çarpması riskini azaltmak için bu priz fişe yalnızca tek bir şekilde oturacaktır. Priz fişe uymazsa, yetkili bir elektrik teknisyeni ile irtibata geçin. Prizi herhangi bir şekilde değiştirmeyin.

Bir uzatma kablosu kullanmayın. Güç kablosu fazla kısaysa, yetkili bir elektrik teknisyeni ya da tamirciden alet yakınlarına bir fiş takmasını isteyin.

Elektrikli ekipman atık tasfiyesi

Ambalajlama materyalinin atılması

Ambalajlama materyali %100 geri dönüştürülebilir malzemeden yapılmış ve geri dönüşüm işareti ile işaretlenmiştir. Bu nedenle ambalajın farklı kısımlarının sorumlu bir şekilde, atık tasfiyesini yöneten yerel yönetim düzenlemelerine tamamen uygun olarak tasfiye edilmesi gerekmektedir.

Ürünün hurdaya çıkarılması

- Bu alet, 2012/19/EU sayılı Elektrikli ve Elektronik Atık Ekipman Avrupa Direktifi (WEEE) ile uyumlu olarak işaretlenmiştir.
- Bu ürünün doğru bir şekilde tasfiye edilmesini sağlayarak, bu ürünün uygunsuz şekilde atığa ayrılmasından kaynaklanan, çevreye ve insan sağlığının maruz kalacağı olası olumsuz sonuçları önlemiş olacaksınız.

- Ürün veya birlikte verilen belgeler

üzerindeki  simgesi, bu ürünün ev atığı olarak işlem görmemesi, elektrikli ve elektronik ekipmanın geri dönüşüm için toplandığı uygun bir merkeze alınması gerektiğini göstermektedir.

Bu ürünün işlem görmesi, geri kazandırılması ve geri dönüşümü hakkında daha ayrıntılı bilgi için lütfen yerel kurumlara, ev atığı tasfiye hizmetleri veya ürünü satın aldığınız mağaza ile irtibata geçin.

PARÇALAR VE ÖZELLİKLER

Parçalar

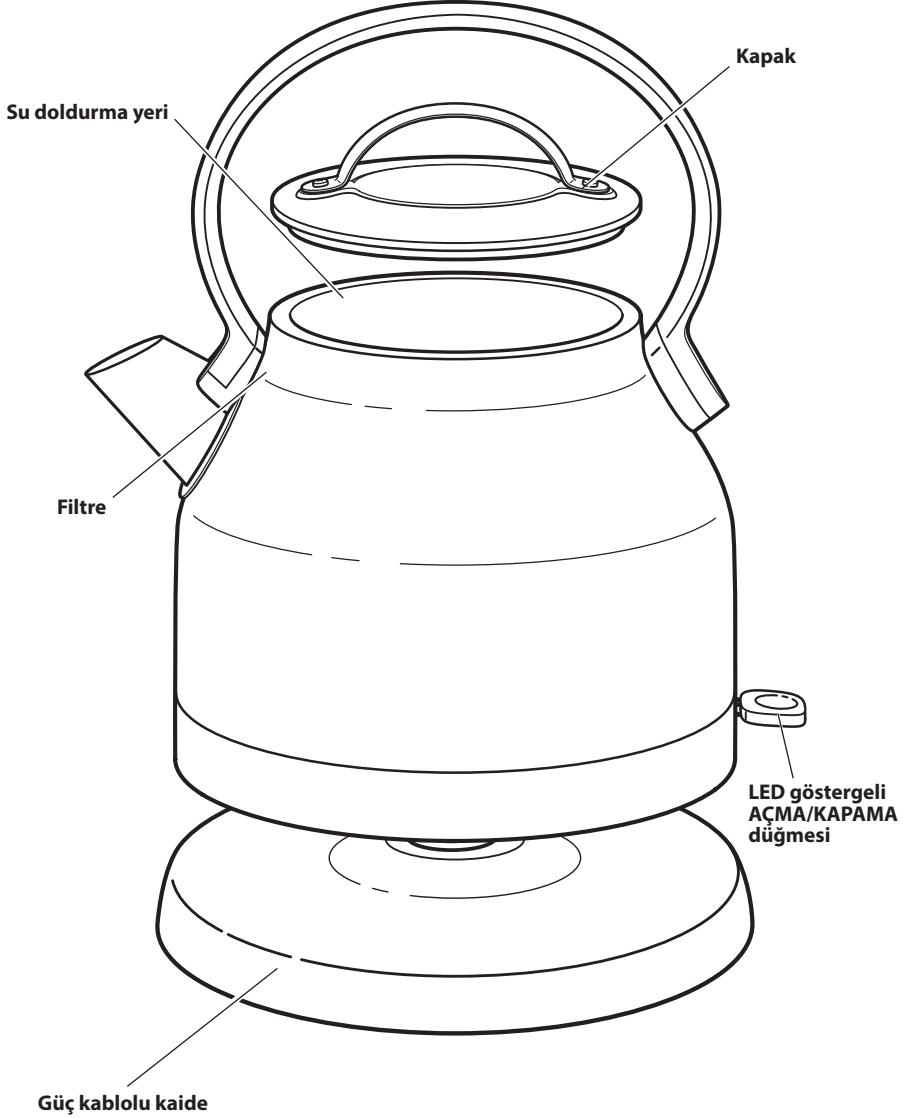

Türkçe

SU ISITICISININ ÇALIŞTIRILMASI

İlk kullanım öncesinde

İlk kullanım öncesinde Su Isıtıcısını maksimum seviyeye kadar doldurun ve suyu kaynatarak boşaltın.

NOT: Su Isıtıcısı, yalnızca su ısıtmak amacıyla tasarlanmıştır. Su Isıtıcısına başka sıvılar veya maddeler dökmeyin.

Su ısıtma

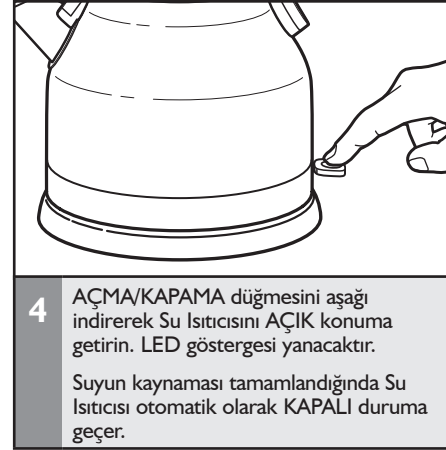
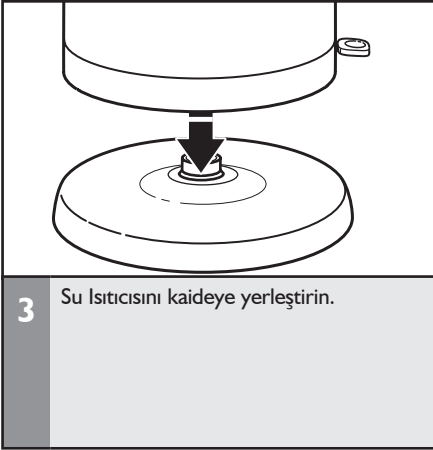

BAKIM VE TEMİZLEME

Dış yüzeyi temizlenmesi

ÖNEMLİ: Temizleme öncesinde, her zaman Su Isıtıcısını elektrik prizinden çıkarın. Su Isıtıcısının tamamen soğuduğundan emin olun.

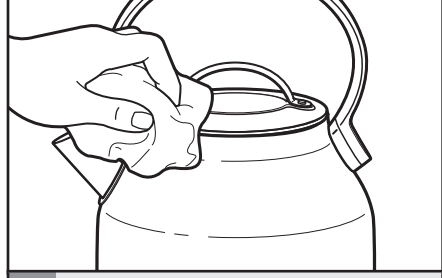

1 Su Isıtıcısının dış yüzeyi nemli bir bez kullanılarak silinebilir. Su Isıtıcısını yumuşak bir bezle kurulayın ve parlatın. Herhangi bir türden aşındırıcı ve ovma aracının kullanılmasına izin verilmez.

Filtrenin temizlenmesi

Su Isıtıcısında daha temiz bir su sunmak üzere kireç kalıntılarını hapseden, çıkarılabilir bir filtre bulunmaktadır. Filtrenin düzenli olarak temizlenmesi gerekecektir; suyun kireç düzeyinin yüksek olduğu durumlarda temizliğin daha sık bir şekilde yapılması gerekir.

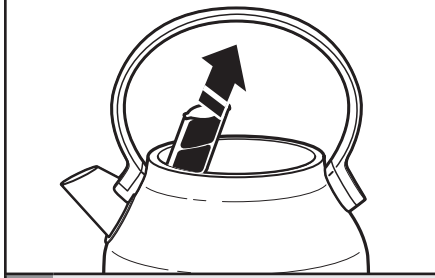

1 Filtreye erişmek için: Kapağı açın, filtre Su Isıtıcısının içindeki dökme ağzının arkasında yer alır. Çıkarmak için filtrenin üst kısmından kavrayın.

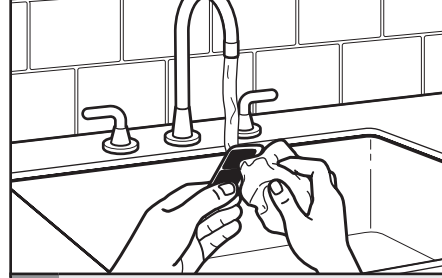

2 Filtreyi akan sıcak su altında yumuşak bir fırça veya bezle temizleyin ve dökme ağzının arkasındaki yuvaya doğru kaydırarak yerine takın.

NOT: Filtrede kalsiyum kalıntılarının kalması durumunda, filtreyi bir gece su ve beyaz sirke solüsyonunda bekletin. Filtreyi iyice durulayın ve yeniden Su Isıtıcısı içine yerleştirin.

BAKIM VE TEMİZLEME

İçerideki mineral kalıntılarının giderilmesi

Su Isıtıcısından en iyi performansı elde etmek için Isıtıcıda düzenli olarak kireç giderme işlemleri gerçekleştirmeniz gerekir. Su Isıtıcısının iç kısmındaki metal parçalarda kalsiyum kalıntıları birikebilir. Temizleme aralığı, Su Isıtıcısına koyduğunuz suyun sertlik düzeyine bağlıdır.

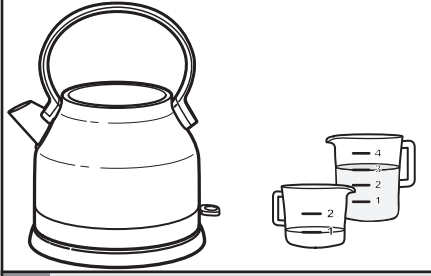

- 1** Su Isıtıcısına 0,25 L beyaz sirke koyun. 0,75 L su ekleyin. Su Isıtıcısını açın.

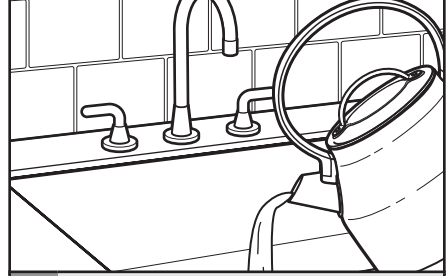

- 2** Su Isıtıcısındaki solüsyonu boşaltın ve bu işlemi iki defa yineleyin. Su Isıtıcısı artık kullanıma hazırdır.

GARANTİ VE SERVİS

KitchenAid Su Isıtıcısı garantisi

Garanti Süresi:	KitchenAid tarafından Karşılancak Kısım:	KitchenAid tarafından Karşılancmayacak Kısım:
Avrupa, Orta Doğu ve Afrika: 5KEK1222 Satın alım tarihinden itibaren geçerli olmak üzere iki yıllık tam garanti.	Malzeme ya da işçilikteki kusurları düzeltmek için yedek parça ve onarım iş gücü maliyetleri. Servis işlemleri yetkili bir KitchenAid Hizmet Merkezi tarafından gerçekleştirilmelidir.	A. Su Isıtıcısı, ev içi içecek hazırlıkları dışında amaçlarla kullanıldığında doğan onarım ihtiyaçları. B. Kazalar, değişiklikler, yanlış kullanım, suistimal veya yerel elektrik kanunları ile uyumsuz kurulum/çalıştırmadan kaynaklı hasarlar.

KITCHENAID DOLAYLI HASARLAR İLE İLGİLİ OLARAK HERHANGİ BİR SORUMLULUK KABUL ETMEMEKTEDİR.

Müşteri hizmetleri

Herhangi bir sorunuz olursa ya da size en yakın KitchenAid Yetkili Hizmet Merkezini bulma konusunda yardıma ihtiyaç duyarsanız, aşağıda verilen irtibat bilgilerini kullanarak bizimle iletişime geçebilirsiniz.

NOT: Tüm servis işlemlerinin Yetkili bir KitchenAid Hizmet Merkezi tarafından yerel olarak gerçekleştirilmesi gerekmektedir.

İthalatçı bilgisi:

IPEK GIDA DTM ELK ESYA TIC VE SAN LTD STI

Macun Mah. Batı Bulvarı ATB Is Mrkz.

No:1 C Blok 49

Yenimahalle, Ankara / TURKEY 06105

SSHYB Tarih/No: 27.07.2018 / 52253

+90 312 397 83 70

Servis işlemleri için:

+90 216 621 50 01 (ücretsiz hat) numarasını arayarak servis talebi oluşturabilirsiniz.

Daha fazla bilgi için, aşağıdaki adresten web sitemizi ziyaret edin:

www.kitchenaid.eu

Bu talimatlara, www.kitchenaid.eu adresinde bulunan web sitemizden de ulaşabilirsiniz.

©2018 Tüm hakları saklıdır.
Özellikler bildirim yapılmaksızın değiştirilebilir.

Türkçe



جدول المحتويات

177	١٧٦	سلامة الغلاية الكهربائية
179	١٧٨	إجراءات وقائية هامة.
179	١٧٨	المتطلبات الكهربائية
		التخلص من نفايات الأجهزة الكهربائية
178	١٧٩	الأجزاء والميزات
		الأجزاء
181	١٨٠	تشغيل الغلاية الكهربائية
181	١٨٠	قبل الاستخدام الأول.
		تسخين الماء.
180	١٨١	العناية والتنظيف
180	١٧١	تنظيف الجزء الخارجي.
183	١٨٢	تنظيف المرشح
182	١٨٣	إزالة الرواسب المعدنية من الأجزاء الداخلية
		الضمان والخدمة

سلامة الغلاية الكهربائية

تعتبر سلامتك وسلامة الآخرين مهمة للغاية.

لقد قمنا بتوفير العديد من رسائل السلامة المهمة في هذا الدليل تتعلق بالجهاز. اقرئي دائماً رسائل السلامة والتزمي بها.

هذا هو رمز تنبيه السلامة.

ينبهك هذا الرمز إلى الأخطار المحتملة التي قد تقتلكي أنتي والآخرين أو تتسبب في إصابتكم.

سنتبع جميع رسائل السلامة رمز تنبيه السلامة وأيضاً كلمة "DANGER" أو "WARNING". وهذه الكلمات تعني:



إذا لم تتبعي الإرشادات على الفور، فقد تتعرضي للوفاة أو لإصابة بالغة.

خطر

إذا لم تتبعي الإرشادات، فقد تتعرضي للوفاة أو لإصابة بالغة.

تحذير

ستخبركي جميع رسائل السلامة ما هي المخاطر المحتملة، وكيفية تقليل فرص التعرض للإصابة، وما الذي يمكن أن يحدث إذا لم يتم اتباع الإرشادات.

١٠. لا تقومي بتشغيل أية أجهزة تحتوي على سلك أو قابس تالف، أو بعد تعطل الجهاز، أو بعد سقوطه أو إتلافه بأي شكل من الأشكال. أعيدي الجهاز لأقرب مرفق خدمة معتمد للفحص أو التصليح أو للتعديل الكهربائي أو الميكانيكي.
١١. يجب استخدام الغلاية الكهربائية مع القاعدة المرفقة بها فقط. قد ينتج عن استخدام قطع غيار غير موصى بها من قبل الشركة المصنعة حدوث حريق أو صدمة كهربائية أو حدوث إصابات للأشخاص.
١٢. لا تستخدمه في الهواء الطلق.
١٣. لا تدعي السلك يتدلى على حافة الطاولة أو الزاوية أو تدعيه يتصل بأسطح ساخنة.
١٤. لا تستخدمها بالقرب من موقد غاز أو موقد كهربائي ساخن أو عليهما.
١٥. يجب استخدام الغلاية الكهربائية لتسخين الماء فقط.
١٦. لا تستخدم الغلاية الكهربائية دون غلق الغطاء بشكل محكم.
١٧. لا تستخدم الغلاية الكهربائية عندما يكون المقبض غير مثبت أو ضعيف.
١٨. لا تستخدم الجهاز في أي غرض آخر بخلاف المخصص له.
١٩. لا تقومي بتنظيف الغلاية الكهربائية باستخدام مواد تنظيف كاشطة أو ألياف سلكية أو أية مواد كاشطة أخرى.
٢٠. هذا الجهاز مخصص للاستعمال في الاستخدامات المنزلية وما شابه ذلك، على سبيل المثال:
 - الأماكن المخصصة لإعداد الطعام في المتاجر والمكاتب وبيئات العمل الأخرى
 - المنازل الريفية
 - الاستخدام بواسطة العملاء في الفنادق والموتيلات والبيئات الأخرى ذات الطابع السكني
 - البيئات التي توفر خدمات المبيت والإفطار
٢١. لا تفرطي في ملء الغلاية الكهربائية. إذا تم الإفراط في ملء الغلاية الكهربائية، فقد يؤدي ذلك إلى خروج الماء المغلي.

احتفظي بهذه الإرشادات

إجراءات وقائية هامة

عند استخدام الأجهزة الكهربائية، يجب اتباع إجراءات السلامة الأساسية دائماً، والتي تتضمن ما يلي:

١. أقرئي جميع الإرشادات. قد ينتج عن الاستخدام الخاطئ للجهاز حدوث إصابات شخصية. أقرئي جميع الإرشادات.
٢. لا تلمسي الأسطح الساخنة. استخدم المقبضين.
٣. للحماية من حدوث الحريق والصدمات الكهربائية أو الإصابات الشخصية، لا تقومي بغمر القاعدة أو السلك أو القابس أو الغلاية الكهربائية في الماء أو السوائل الأخرى.
٤. تحذير: تجنبي انسكاب المكونات على منفذ التوصيل.
٥. هذا الجهاز غير معد للاستخدام من قبل أشخاص (بما في ذلك الأطفال) لديهم عجز في القدرات الجسدية أو الحسية أو العقلية، أو تنقصهم الخبرة والمعرفة، ما لم يكونوا تحت الإشراف أو الإرشاد - فيما يتعلق باستخدام الجهاز - من قبل شخص مسئول عن سلامتهم.
٦. يمكن أن يتم استخدام هذا الجهاز من قبل الأطفال الذين تتراوح أعمارهم بين ٨ سنوات وما يزيد عن ذلك والأشخاص الذين لديهم عجز في القدرات الجسدية أو الحسية أو العقلية، أو نقص في الخبرة والمعرفة إذا كانوا تحت الإشراف أو الإرشاد فيما يتعلق باستخدام الجهاز بطريقة آمنة وإذا كانوا على وعي بالمخاطر المتعلقة بالاستخدام. احتفظي بالجهاز بعيداً عن متناول الأطفال. ويجب ألا يتم إجراء عملية التنظيف والصيانة من قبل الأطفال إلا إذا كانوا في سن ٨ سنوات وكانوا تحت الإشراف.
٧. احتفظي بالجهاز والسلوك الخاص به بعيداً عن متناول الأطفال الأقل من ٨ سنوات.
٨. يجب مراقبة الأطفال لضمان أنهم لا يلعبون بالجهاز.
٩. تظل درجة حرارة عنصر التسخين مرتفعة بعد الاستخدام. قومي بفصل الغلاية الكهربائية عن مأخذ الكهرباء، واطركيها حتى تبرد قبل تنظيفها أو إزالة أجزائها.

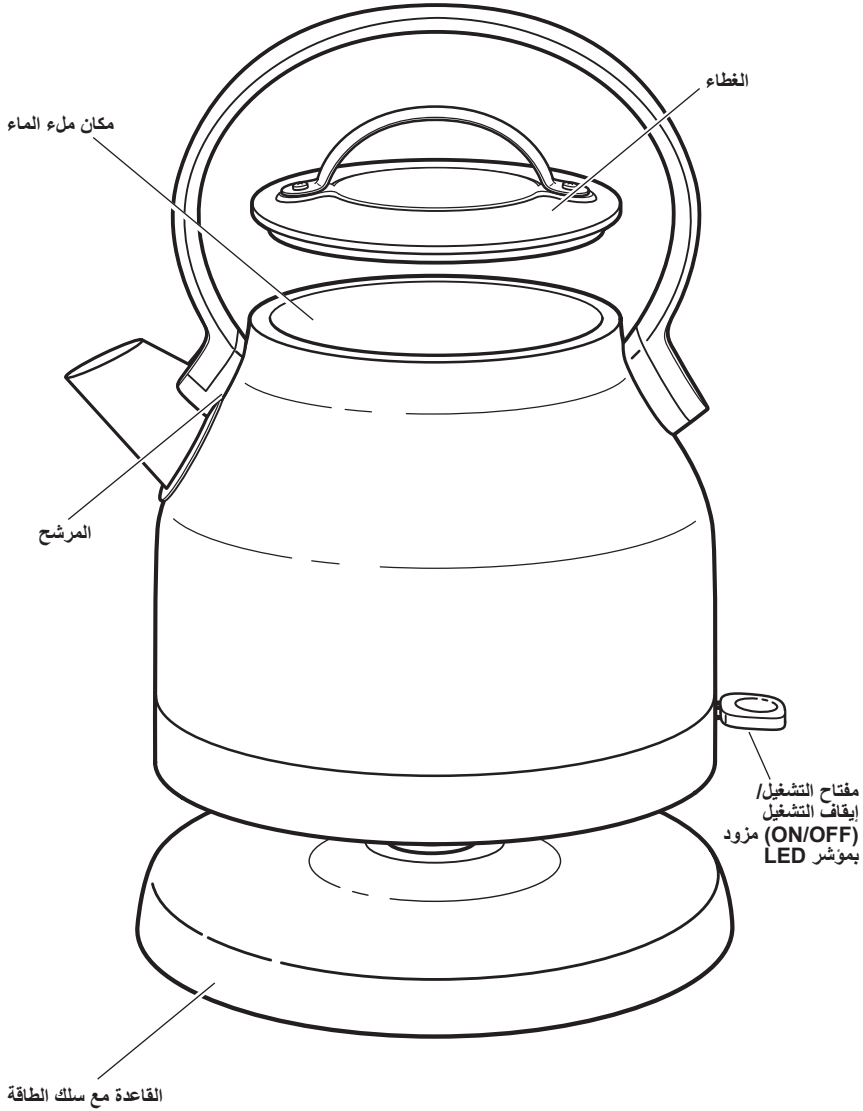

المتطلبات الكهربائية

الجهد الكهربائي بالفولت: من ٢٢٠ إلى ٢٤٠ فولت تيار متردد
التردد: ٦٠/٥٠ هرتز
القوة الكهربائية بالواط: ١٨٥٠-٢٢٠٠ واط
ملاحظة: تحتوي الغلاية الكهربائية على قابس مؤرض. ولتقليل خطر حدوث صدمة كهربائية، سوف يكون هذا القابس ملائماً لتوصيله بمأخذ طاقة بطريقة واحدة فقط. إذا لم يتلاءم القابس مع مأخذ الطاقة، فاتصلي بفني كهرباء مؤهل. ولا تقومي بتعديل القابس بأي شكل من الأشكال.

لا تستخدمى سلك الامتداد. إذا كان سلك مزود الطاقة قصير جداً، فاستدعي فني كهرباء أو عامل خدمة مؤهل ليقوم بتركيب مأخذ الكهرباء بالقرب من الجهاز. ينبغي استخدام سلك قصير لمزود الطاقة (أو سلك مزود طاقة يمكن فصله) لتقليل المخاطر التي تنتج عن تشابك الأسلاك الأطول أو التعثر فيها.

تحذير!



خطر الإصابة بصدمة كهربائية

أدخل القابس في مأخذ التأسيس.

لا تقم بإزالة شوكة التأسيس.

ولا تستخدمى أحد المهائيات.

لا تستخدمى سلك الامتداد.

قد يؤدي الفشل في اتباع هذه الإرشادات إلى الوفاة أو حدوث حريق أو صدمة كهربائية.

التخلص من نفايات الأجهزة الكهربائية

- يشير الرمز  الموجود على المنتج أو على الوثائق المرفقة إلى أن هذا المنتج لا يمكن التعامل معه على أنه نفايات منزلية ولكن يجب تسليمه إلى مركز التجميع المناسب الخاص بإعادة تدوير الأجهزة الكهربائية والإلكترونية.

للحصول على مزيد من المعلومات التفصيلية حول معالجة هذا المنتج واستعادته وإعادة تدويره، يرجى الاتصال بمكتب المدينة المحلي أو خدمة التخلص من النفايات المنزلية أو المتجر الذي اشتريته منه المنتج.

التخلص من مواد التغليف
إن مواد التغليف قابلة لإعادة التدوير بنسبة ١٠٠٪ ومميزة برمز إعادة التدوير  وبالتالي يجب التخلص من الأجزاء المختلفة لمواد التغليف بطريقة مسؤولة مع الامتثال التام لقواعد التخلص من النفايات الخاصة بالهيئة المحلية.

التخلص من المنتج
- هذا الجهاز مؤشر عليه بأنه يمثل لتوجيهات المجلس الأوروبي EU/19/2012 بشأن نفايات الأجهزة الكهربائية والإلكترونية (WEEE).
- وبالتأكد من التخلص من هذا المنتج بصورة صحيحة، ستساعدن في تجنب العواقب السلبية المحتملة على البيئة وصحة الإنسان، والتي قد تنتج بشكل آخر من خلال التعامل غير الصحيح مع نفايات هذا المنتج.

تنظيف الجزء الخارجي

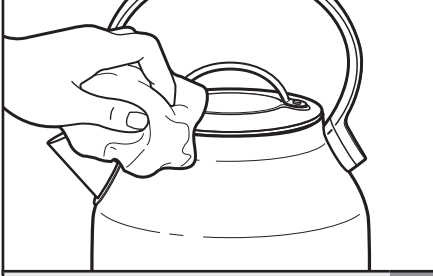

يمكن تنظيف الجزء الخارجي من الغلاية الكهربائية باستخدام قطعة قماش رطبة. قومي بتجفيف الغلاية الكهربائية وتلميعها باستخدام قطعة قماش ناعمة. ويوصى بعدم استخدام أي نوع من وسائل التنظيف الساحجة.

هام: قومي دائماً بفصل الغلاية الكهربائية عن مأخذ الكهرباء قبل تنظيفها. وتأكدي من ترك الغلاية الكهربائية حتى تبرد تماماً.

تنظيف المرشح

تتميز الغلاية الكهربائية بوجود مرشح شبكي قابل للإزالة يقوم بحجز الرواسب الكلسية، وذلك للحصول على ماء أنقى. سيحتاج المرشح إلى التنظيف بصفة دورية— ويزيد هذا المعدل إذا كان لديك ماء معدني.

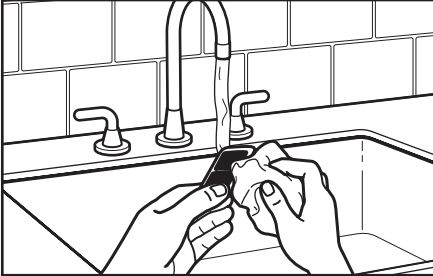

2 قومي بالتنظيف أسفل الماء الساخن من خلال فرشاة ناعمة أو قطعة ملابس لإزالة الترسبات، وقومي بإعادة تركيب المرشح بإزاحته خلف الفوهة.

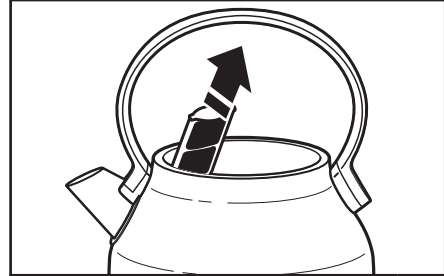

1 للوصول إلى المرشح: افتحي الغطاء، يوجد المرشح خلف الفوهة الموجودة داخل الغلاية الكهربائية. قومي بجذب مقدمه المرشح لإزالته.

ملاحظة: إذا ظلت رواسب الكالسيوم على المرشح، فتركه طوال الليل في محلول من الماء والخل الأبيض. قومي بشطف المرشح تماماً وأعيد تركيبه في الغلاية الكهربائية.

تشغيل الغلاية الكهربائية

قبل الاستخدام الأول

قبل استخدام الغلاية الكهربائية للمرة الأولى، املئي الغلاية إلى الحد الأقصى، ثم قومي بغلي الماء والتخلص منه. ملاحظة: تم تصميم الغلاية الكهربائية للاستخدام مع الماء فقط. فلا تضعي أية سوائل أو مواد أخرى في الغلاية الكهربائية.

تسخين الماء



أعيدي الغطاء إلى مكانه.

2



قومي بإزالة الغطاء عن الغلاية. املئي الغلاية الكهربائية بالماء.

1



قومي بتشغيل الغلاية الكهربائية عن طريق الضغط على مفتاح التشغيل/إيقاف التشغيل (ON/OFF). سيضيء مؤشر LED.

يتم إيقاف تشغيل الغلاية تلقائيًا عند الانتهاء من غلي الماء.

4

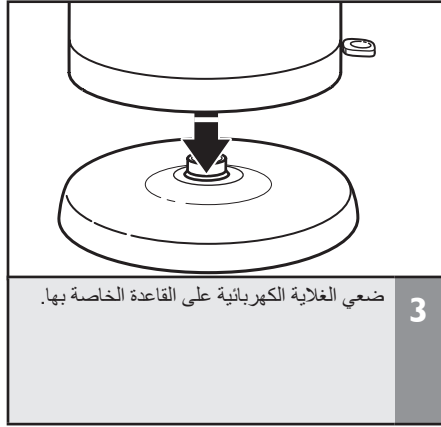

ضعي الغلاية الكهربائية على القاعدة الخاصة بها.

3

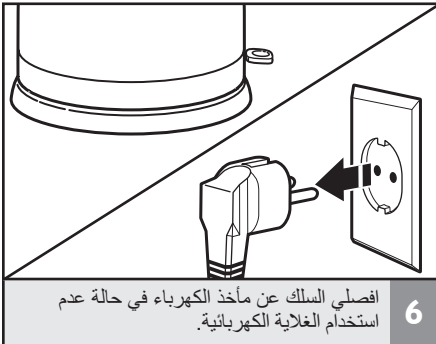

افصلي السلك عن مأخذ الكهرباء في حالة عدم استخدام الغلاية الكهربائية.

6



يمكنك إيقاف تشغيلها أيضًا عن طريق رفع المفتاح إلى وضع إيقاف التشغيل (OFF).

5

الضمان الخاص بالغلاية من KitchenAid

مدة الضمان:	ستدفع KitchenAid مقابل:	لن تدفع KitchenAid مقابل:
أوروبا والشرق الأوسط وأفريقيا: للطراز 5KEK1222: ضمان كامل لمدة عامين من تاريخ الشراء.	قطع الغيار وتكاليف عمال التصليح لتصحيح عيوب في المواد أو التصنيع. يجب أن تقدم الخدمة من قبل مركز خدمة KitchenAid معتمد.	A. عمليات التصليح عند استخدام الغلاية الكهربائية لعمليات أخرى بخلاف تحضير الطعام المنزلي العادي. B. تلف ناتج عن حادث أو تبديل في الأجزاء أو استخدام خاطئ أو إساءة استخدام أو تركيب/تشغيل لا يتوافق مع القواعد الكهربائية المحلية.

لا تتحمل KITCHENAID أية مسؤولية عن الأضرار غير المباشرة.

خدمة العملاء

بالنسبة لكافة الأسئلة المتعلقة بالمنتج بعد إجراء عملية الشراء، الرجاء الاتصال بالموزع الخاص بك للحصول على اسم أقرب مركز خدمة عملاء KitchenAid المعتمد.
ملاحظة: يجب أن تتم جميع عمليات الخدمة محلياً من قبل مركز خدمة KitchenAid معتمد.

للحصول على المزيد من المعلومات، تفضل بزيارة موقعنا على الويب:
www.KitchenAid.eu

© ٢٠١٨. جميع الحقوق محفوظة.
تخضع المواصفات للتغيير دون إشعار.

إزالة الرواسب المعدنية من الأجزاء الداخلية

يجب عليك إزالة الترسبات للحصول على أفضل أداء للغلاية الكهربائية. فقد تتكون رواسب من الكالسيوم على الأجزاء المعدنية الداخلية للغلاية الكهربائية. تختلف الفترات الزمنية بين عمليات التنظيف باختلاف نسبة عسر الماء الذي تضعينه في الغلاية الكهربائية.

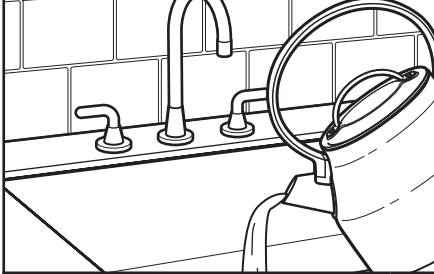

2 تخلصي من المحلول الموجود في الغلاية الكهربائية، ثم كرري هذه العملية مرتين. وبهذا تكون الغلاية الكهربائية جاهزة للاستخدام الآن.



1 ضعي ٠,٢٥ لتر من الخل الأبيض في الغلاية الكهربائية. وأضيفي ٠,٧٥ لتر من الماء. ثم قومي بتشغيل الغلاية.











KitchenAid

©2018 All rights reserved.
Specifications subject to change without notice.

W10705117B

01/18

